

AYHAVUZ



2024 Yüzme Havuzu
2024 Swimming Pool

Fiyatlarımız KDV hariçtir.

Katalogdaki fiyatları haber vermeden deęiřtirme hakkımız mahfuzdur.

VAT is excluded

Ayhavuz reserves the right to change the price without prior notice.

AYHAVUZ Makina Tesisat Sanayi ve Ticaret Ař

Dudullu OSB İmes 401.Sok. No:3 Ümraniye 34476 İstanbul

T. +90 216 463 26 78

satis@ayhavuz.com

T. +90 533 383 75 95

www.ayhavuz.com

AYHAVUZ

İçindekiler	Table of contents	Sayfa Page
Filtrasyon	Filtration	4
Dezenfeksiyon	Disinfection	23
Havuz İçi Ekipmanlar	Pool Basin Equipment	33
Isıtma ve Soğutma	Heat & Cool	36
Temizlik Ekipmanları	Cleaning Equipment	42
Havuz Dış Ekipmanları	Pool Surround Equipment	46
Aydınlatma	Lighting	47
Su Oyunları	Fun & Sport	53
Örtü ve Üst Kapamalar	Covers and Enclosure	66

Filtrasyon / Filtration



ESPA Pompalar / Pumps

Kod / Code	Model	V	A	kW	m ³ /h	1,5	3,0	4,5	6,0	9,0	12	15	
01S0033M	Silen I 33M	1~230	2,0	0,25	mSS mwc	10,2	9,7	8,6	7,2	3,2			
01S0050M	Silen I 50M	1~230	2,8	0,37		12,3	11,9	11,3	10,5	8,1	4,6		
01S0100M	Silen I100M	1~230	3,8	0,75		13,8	13,3	13,0	12,5	10,8	8,1	4,8	

Kod / Code	Model	V	A	kW	m ³ /h	4,8	7,2	9,6	12,9	15,9	19,5	24	
01SI060M	Silen S 60M	1~230	3,7	0,44	mSS / mwc	13,2	12,6	10,9	6,7				
01SI075M	Silen S 75M	1~230	5,5	0,55		15,0	14,3	13,1	9,9	6,0			
01SI100M	Silen S 100M	1~230	6,0	0,75		16,5	16	15	12,5	10,8	8,1	4,8	
01SI100T	Silen S 100T	3~400	2,2	0,75		16,5	16	15	12,9	10	5,9		
01SI150M	Silen S 150M	1~230	7,1	1,1		18,2	17,7	16,9	12,9	10	5,9		
01SI150T	Silen S 150T	3~400	2,8	1,1		18,2	17,7	16,9	15,1	13	10	5,1	

Kod / Code	Model	V	A	kW	m ³ /h	6	9	15	21	27	30	36
01SI2075M	SilenS2 75M	1~230	4,5	0,55	mSS / mwc	13,2	12,8	10	5,5			
01SI2075T	SilenS2 75T	3~400	2,2	0,55		13,2	12,8	10	5,5			
01SI2100M	SilenS2 100M	1~230	7,0	0,92		16,5	16	14,2	10	4		
01SI2100T	SilenS2 100T	3~400	2,8	0,92		16,5	16	14,2	10	4		
01SI2150M	SilenS2 150M	1~230	8,5	1,1		18,5	18,2	16,5	13	8,2	5,5	
01SI2150T	SilenS2 150T	3~400	3,1	1,1		18,5	18,2	16,5	13	8,2	5,5	
01SI2200M	SilenS2 200M	1~230	9,7	1,5		19,5	19,1	18	15	11,1	9	
01SI2200T	SilenS2 200T	3~400	3,8	1,5		19,5	19,1	18	15	11,1	9	
01SI2300M	SilenS2 300M	1~230	12,5	2,2		21,5	21	19,9	18	14,9	12,9	8
01SI2300T	SilenS2 300T	3~400	5,0	2,2		21,5	21	19,9	18	14,9	12,9	8

Filtrasyon / Filtration

ESPA Pompalar / Pumps

**SILEN I Yüzme havuz pompası**

Sessiz, kendinden emişli, ön filtrelili, filtrasyon pompasıdır. 2800 d/d ve termik korumalı monofaze motorludur. Pompa emme ve basma bağlantı (50 mm) rakorları ile birlikte gelir.

SILEN I Swimming pool pump

Quiet-running, centrifugal pump, self-priming pump complete with pre-filter for swimming pools. Pump is supplied with unions (50 mm). Motor is single-phase with built-in thermal protection. 2800 rpm

			m ³ /h	
01SII033M	Silen I 33M	0,25 kW – 230V	6,1	260,00 €
01SII050M	Silen I 50M	0,37 kW – 230V	10,5	265,00 €
01SII100M	Silen I 100M	0,75 kW – 230V	13,0	280,00 €

**SILEN S Yüzme havuz pompası**

Sessiz, kendinden emişli, ön filtrelili filtrasyon pompasıdır. Pompa termik korumalı monofaze veya trifaze 2800d/d motorludur. Pompa emme ve basma bağlantı (63/50 mm) rakorları ile birlikte gelir.

SILEN S Swimming pool pump

Quiet-running, centrifugal pump, self-priming pump complete with pre-filter for swimming pools. Pump is supplied with unions (63/50 mm). Single-phase version with built-in thermal protection. (2800 rpm)

			m ³ /h	
01SI060M	Silen S 60M	0,44 kW – 230V	12	315,00 €
01SI075M	Silen S 75M	0,55 kW – 230V	15	315,00 €
01SI100M	Silen S 100M	0,75 kW – 230V	18	335,00 €
01SI100T	Silen S 100T	0,75 kW – 400V	18	335,00 €
01SI150M	Silen S 150M	1,1 kW – 230V	22	380,00 €
01SI150T	Silen S 150T	1,1 kW – 400V	22	380,00 €

**SILEN S2 Yüzme havuz pompası**

Sessiz, kendinden emişli, ön filtrelili filtrasyon pompasıdır. Pompa termik korumalı monofaze veya trifaze 2800d/d motorludur. Pompa emme ve basma bağlantı (63/63 mm) rakorları ile birlikte gelir.

SILEN S2 Swimming pool pump

Pump is quiet-running centrifugal pumps for swimming pools and is supplied with unions (63 mm). Single-phase version with built-in thermal protection. (2800 rpm)

			m ³ /h	
01SI2075M	SilenS2 75M	0,55 kW – 230V	18	400,00 €
01SI2075T	SilenS2 75T	0,55 kW – 400V	18	400,00 €
01SI2100M	SilenS2 100M	0,92 kW – 230V	24	440,00 €
01SI2100T	SilenS2 100T	0,92 kW – 400V	24	440,00 €
01SI2150M	SilenS2 150M	1,1 kW – 230V	29	460,00 €
01SI2150T	SilenS2 150T	1,1 kW – 400V	29	440,00 €
01SI2200M	SilenS2 200M	1,5 kW – 230V	31	520,00 €
01SI2200T	SilenS2 200T	1,5 kW – 400V	31	470,00 €
01SI2300M	SilenS2 300M	2,2 kW – 230V	36	660,00 €
01SI2300T	SilenS2 300T	2,2 kW – 400V	36	510,00 €

*Pompanın 8 mSS'deki debisi / Pump flow rate of the at 8 mwc
Fiyatlarımız KDV hariçtir. / VAT is excluded.

Filtrasyon / Filtration



ESPA Pompalar / Pumps

Kod / Code	Model	V	A	kW	m ³ /h	3,0	6,0	9,0	12	15	18	21
01W0050	Wiper0 50	1~230	2,3	0,24	mSS mwc	9,4	7,9	6,0	3,6	1		
01W0070	Wiper0 70	1~230	2,9	0,37		10,6	11,9	8,5	6,6	4,5	2,2	
01W0090	Wiper0 90	1~230	3,7	0,74		11,3	10,5	9,6	8,4	6,7	4,6	2,2

Kod / Code	Model	V	A	kW	m ³ /h	6	12	18	24	30	36	54
010061	Wiper3 150M	1~230	6,4	1,1	mSS / mwc	13	12,1	10,8	8,2	5		
010062	Wiper3 150T	3~400	1,4	1,1		13	12,1	10,8	8,2	5		
010063	Wiper3 200M	1~230	8,8	1,5		14,5	13,9	12,9	11,1	9,1	6,8	
010064	Wiper3 200T	3~400	2	1,5		14,5	13,9	12,9	11,1	9,1	6,8	
010066	Wiper3 300T	3~400	2,5	2,2		14,5	14,1	13,5	12,8	11,9	10,7	4,7

Kod / Code	Model	V	A	kW	m ³ /h	12	24	36	48	60	72	78
010104	Nadorsel 400	3~400	6,8	3,0	mSS	16,6	15,3	13,8	11,6	9,4	6,3	4,5

Filtrasyon / Filtration

ESPA Pompalar / Pumps

**WIPER 0 Wellness pompası**

Spa'larda ve özel havuzlarda su sirkülasyonu için sessiz tek kademeli pompadır. Monofaze motorlar termik korumalıdır. Pompa emme ve basma bağlantı rakorları ile birliktedir

WIPER 0 Wellness pump

Quiet-running, single-stage centrifugal pump, for water recirculation in spas and private pools. Pump is supplied with union. Single-phase motor is with built-in thermal protection. 2800rpm

A	ESPA	Fiyatı / Price €
01WP050M	Wiper0 50 0,24 kW – 230V 6,0 m³/h	190,00 €
01WP070M	Wiper0 70 0,37 kW – 230V 10,8 m³/h	195,00 €
01WP090M	Wiper0 90 0,74 kW – 230V 12,6 m³/h	210,00 €

**WIPER 3 Wellness pompası**

Spa'larda ve özel havuzlarda su sirkülasyonu için sessiz, tek kademeli pompadır. Monofaze motorlar termik korumalıdır. Pompa emme ve basma bağlantı rakorları ile birliktedir.

WIPER 3 Wellness pump

Quiet-running, single-stage centrifugal pump, for water recirculation in spas and private pools. Pump is supplied with union. Single-phase motor is with built-in thermal protection. (2800 rpm)

01WP3150M	Wiper3 150M 1,1 kW – 230V 24 m³/h	415,00 €
01WP3150T	Wiper3 150T 1,1 kW – 400V 24 m³/h	415,00 €
01WP3200M	Wiper3 200M 1,5 kW – 230V 33 m³/h	460,00 €
01WP3200T	Wiper3 200T 1,5 kW – 400V 33 m³/h	460,00 €
01WP3300M	Wiper3 300M 2,2 kW – 230V 45 m³/h	590,00 €
01WP3300T	Wiper3 300T 2,2 kW – 400V 45 m³/h	590,00 €

**NADORSELF Jet-Stream pompası**

Özel ve umumi yüzme havuzlarında karşı akıntı sistemi, su oyunları, şelaleler vb. yerlerde kullanılmak üzere tasarlanmış pompadır. Asenkron, IP55 ve F klas motorlu

NADORSELF Jet-Stream pump

Pump for jet-stream swimming in public or private swimming-pools. Generate a strong stream of water and transform swimming-pools into places for sport and leisure. Motor; asynchronous, two poles, IP 55 protection, Class F insulation, continuous operation.

01NS400T	Nadorsel 400 3,0 kW – 400V 66 m³/h	780,00 €
----------	------------------------------------	----------

*Pompanın 8 mSS'deki debisi / Pump flow rate of the at 8 mwc
Fiyatlarımız KDV hariçtir. / VAT is excluded.



WC2409058

Hydro 500 Ön filtre NW 150 / 6"

Hydro 500 polikarbonat şeffaf kapaklı, plastik gövdeli yüksek kapasiteli ön filtredir. Filtre giriş çıkışları flanş bağlantılıdır. Filtre sepeti 16 litre hacme sahiptir.

Hydro 500 Strainer NW 150 / 6"

Commercial strainer: Clear polycarbonate lid enables an instant view of the strainer basket. New lock ring with easy grip handles. With flange connection.

575,00 €



0152PMS

Pompa kaidesi

Siyah plastik pompa kaidesi
395 x 230 x 201 mm ölçülerinde.

Pump base

Plastic universal base for swimming pool pump.
Dimension :395 x 230 x 201 mm.

12,00 €

Fiyatlarımız KDV hariçtir. / VAT is excluded.

Filtrasyon / Filtration

Elektrik panoları / Electrical control panels



A	Açıklama / Description	Fiyatı / Price €
	Daisy Kontrol Panosu <i>Filtrasyon pompası, filtre ters yıkama (Besgo vana ile), DA-GEN ve havuz lambaların kumandası için</i>	1.455,00 €
	Daisy Control Box <i>for filter pump, filter backwash with Besgo valve, DA-GEN and pool lighting</i>	
	Ek filtrasyon pompası Add filtration pump	450,00 €
	Isıtma kontrol (eşanjör ile 90/70°C sistem) Heating control (with LPHW heat exchanger)	150,00 €
	Ek Isı pompası (5,5 kW kadar) Add heat pump (up to 5,5 kW)	240,00 €
	Denge deposu seviye kontrolü Balance tank level control	200,00 €
	Ek monofaze pompa Add single-phase pump	150,00 €
	Ek trifaze pompa (4,0 kW kadar) Add three-phase pump (up to 4,0 kW)	240,00 €
	Ek trifaze pompa (11 kW kadar) Add three-phase pump (up to 11 kW)	430,00 €
	Ek Jet-Steam (3,4 kW kadar) Add Jet-Steam (up to 3,4 kW)	250,00 €
	Havuz Kontrol Panosu / Pool Control Box Filtre pompası + pH-Rx Panel, havuz aydınlatma Filter pump + pH-Rx Control instrument, pool light	640,00 €
	Ek monofaze pompa / Add single-phase pump	130,00 €
	Ek trifaze pompa (4,0 kW kadar) Add three-phase pump (up to 4,0 kW)	230,00 €
	Isıtma kontrol (eşanjör ile 90/70°C sistem) Heating control (with LPHW heat exchanger)	130,00 €
	Hız kontrol cihazı <i>Genel amaçlı AC sürücü, DIN ray montaj.</i>	
	Inverter <i>Compact design, AC inverter, DIN rail mount.</i>	
	INVODE3011 SC3-2,6A (0,75 kW)	235,00 €
	INVODE3015 SC3-4,2A (1,5 kW)	240,00 €
	INVODE3022 SC3-6A (2,2 kW)	285,00 €
	INVODE3040 SC3-9A (3,7 kW)	360,00 €
	INVODE3055 SC3-12A (5,5 kW)	470,00 €
	INVODE3075 SE3-17A (7,5 kW)	670,00 €
	INVODE3110 SE3-24A (11,0 kW)	780,00 €
	INVODE3185 SE3-38A (18,5 kW)	1.210,00 €
	INVODE3220 SE3-45A (22,0 kW)	1.405,00 €
	06 20 03.02 Pano 2T (Trifaze pompa 1,5 kW + lamba) Panel 2T (Three-phase pump 1,5 kW + lighting)	155,00 €
	06 20 03.03 Pano 3T (Trifaze pompa 2,2 kW + lamba) Panel 3T (Three-phase pump 2,2 kW + lighting)	155,00 €



Fiyatlarımız KDV hariçtir. / VAT is excluded.

Filtrasyon / Filtration

Debimetre / Flowmeter



A	Blue-White	Fiyatı / Price €
---	------------	------------------

Debimetre

Filtrasyon tesisatlarında debi kontrolünün sağlanması için boruya direk monte edilen debimetrelerdir. Yatay ve dikey olmak üzere iki tipi vardır. Debimetreler bağlantı parçaları ile birlikte.

Flowmeter

These are flowmeters mounted directly on the pipe to provide flow control in filtration systems. There are two types, horizontal and vertical.

DA 90005	Horizontal	4 - 24 m ³ /h	Ø50 mm	137,00 €
DA 90003	Horizontal	5 - 28 m ³ /h	Ø63 mm	153,00 €
DA 90008	Horizontal	12 - 54 m ³ /h	Ø75 mm	173,00 €
DA 90009	Horizontal	15 - 66 m ³ /h	Ø90 mm	202,00 €
DA 90011	Horizontal	48 - 168 m ³ /h	Ø160 mm	349,00 €

DA 90015	Vertical	4 - 24 m ³ /h	Ø50 mm	170,00 €
DA 90016	Vertical	6 - 36 m ³ /h	Ø63 mm	182,00 €

Fiyatlarımız KDV hariçtir. / VAT is excluded.

A	FlowVis®	Fiyatı / Price €
---	----------	------------------

Debimetre

FlowVis® Debimetre her yöne kurulabilir. DN40-1½ ve DN50-2" modeller ayrıca çekvalf görevi de görmektedir. Ölçümde doğruluk oranı ortalama %98'dir. Ürün NSF50 yüksek kaliteli bir üründür. Ölçüm skalası litre/dakika olarak verilmiştir. ABD'de üretilmiştir.

Flowmeter

FlowVis is your tachometer for the pool. "Know the flow- Know the speed!" The Flow Meter FlowVis® from H2Flow can be installed in every direction. DN 40 and 50 has included a NRV (not return valve). The average accuracy is 98%. The product is NSF 50 certified and a product of high quality. Scale in LPM. Made in the USA.



DA 90021		2,4 - 24 m ³ /h NRV*	Ø63 mm	254,00 €
DA 90026		7,0 - 45 m ³ /h	Ø75 mm	254,00 €
DA 90022		16 - 54 m ³ /h	Ø90 mm	759,00 €
DA 90023		27 - 102 m ³ /h	Ø110 mm	775,00 €
DA 90027		68 - 227 m ³ /h	Ø160 mm	924,00 €
DA 90028		43 - 420 m ³ /h	Ø200 mm	1.144,00 €

*NRV Ø50 ve Ø63 modeller çekvalfidir. / Ø50 and Ø63 has included a NRV (not return valve) Fiyatlarımız KDV hariçtir. / VAT is excluded.

Filtrasyon / Filtration

Dryden Aqua - Calplas Filtre Tankı

Cam elyaf takviyeli, polyester malzemeden imal edilmiş havuz filtre tankıdır. Tabanda kolektör sistemi vardır. İşletme basıncı / Test basıncı: 2,50 kg/cm² / 3,75 kg/cm².

Filtre vanası ve medyası hariçtir

A	Açıklama	Ø D	H	In-out	B*	A **	Q		Medya h ***	AFM	Fiyatı
							30m/h m ³ /h	50m/h m ³ /h			
		mm	mm	mm	mm	m ²			mm	kg	€
DACP112164	AFM-640	Ø 640	1440	2"	190	0,30	9,0	15	900	350	2.990,00 €
DACP112172	AFM-720	Ø 720	1440	2"	190	0,40	12,0	20	900	450	3.430,00 €
DACP112184	AFM-840	Ø 840	1460	2"	190	0,52	15,6	26	950	650	3.810,00 €
DACP112196	AFM-960	Ø 960	1520	2½"	250	0,70	21,0	35	1000	925	4.880,00 €
DACP212364	DHC-640	Ø 640	1866	2"	1279	0,30	9,0	15	1200	500	4.780,00 €
DACP212372	DHC-720	Ø 720	1985	2"	1275	0,40	12,0	20	1200	625	5.290,00 €
DACP212384	DHC-840	Ø 840	2070	2"	1300	0,52	15,6	26	1200	850	5.690,00 €
DACP212396	DHC-960	Ø 960	2138	2½"	1373	0,70	21,0	35	1200	1125	7.090,00 €
DACP212310	DHC-1010	Ø 1010	2050	D.90	960	0,78	23,4	39	1200	1275	9.740,00 €
DACP212312	DHC-1260	Ø 1260	2120	D.110	990	1,21	36,3	60	1200	1900	12.720,00 €

Fiyatlarımız KDV hariçtir.

* Filtre giriş- çıkış eksenleri arası

** Filtre kesiti

*** Filtre yatak yüksekliği



AFM Serisi

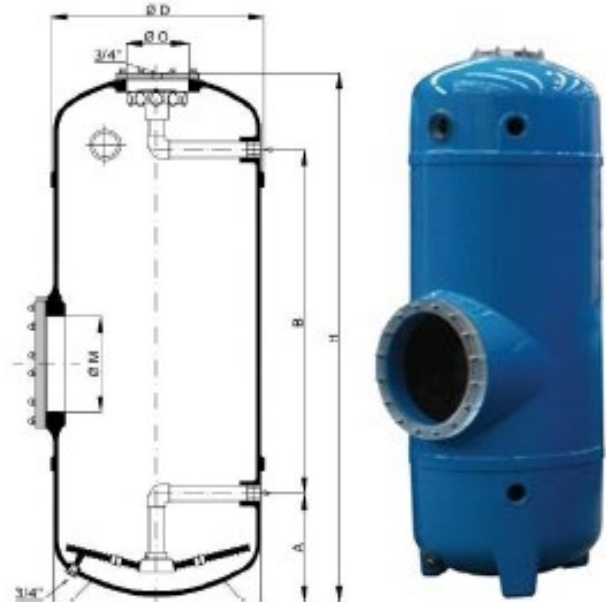

HDC Serisi

Filtrasyon / Filtration

Dryden Aqua – TARA Filtre Tankı

Cam elyaf takviyeli, polyester malzemeden EN 13121-3'ye uygun imal edilmiş havuz filtre tankıdır. Tabanda kolektör sistemi vardır.

Filtre yatak yüksekliği 1200 mm'dir. İsteğe bağlı olarak 1000-1500 mm arasında yapılabilir

İşletme basıncı / Test basıncı: 2,50 kg/cm² / 3,75 kg/cm².

Filtre vanası ve medyası hariçtir

A	Açıklama	Ø D	H	In-out	A **	Q 30m/h m ³ /h	Q 50m/h m ³ /h	Medya h *** mm	AFM kg	Fiyatı €
TLX1012	TL-1000	Ø 1000	2260	DN80	0,80	24	40	1200	1325	9.200,00 €
TLX1212	TL-1200	Ø 1200	2360	DN100	1,13	34	57	1200	1875	11.400,00 €
TLX1412	TL-1400	Ø 1400	2460	DN100	1,54	46	77	1200	2550	13.740,00 €
TLX1612	TL-1600	Ø 1600	2560	DN125	2,01	60	101	1200	3325	16.920,00 €
TLX1812	TL-1800	Ø 1800	2660	DN125	2,54	76	127	1200	4200	20.570,00 €
TLX2012	TL-2012	Ø 2000	2760	DN200	3,14	94	157	1200	5200	25.180,00 €
TLX2212	TL-2200	Ø 2200	2860	DN200	3,80	114	1900	1200	6300	28.950,00 €
TLX2412	TL-2400	Ø 2400	2960	DN200	4,52	136	226	1200	7500	32.890,00 €

Fiyatlarımız KDV hariçtir.

** Filtre kesiti

*** Filtre yatak yüksekliği

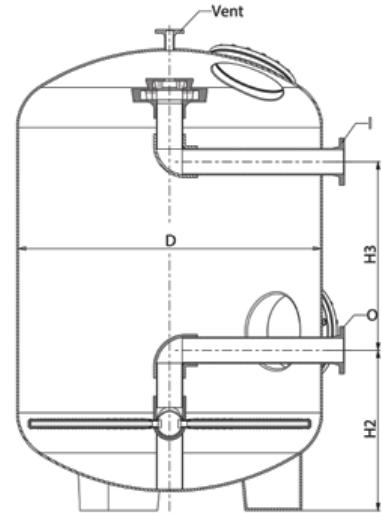
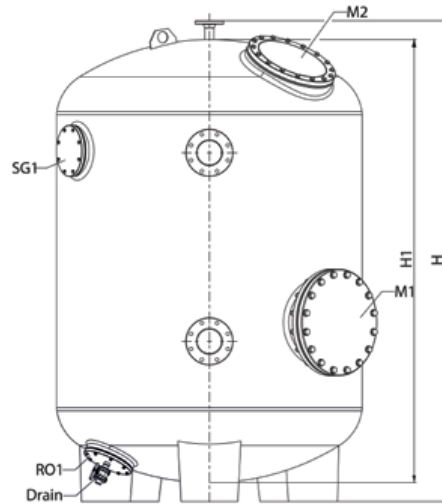

Filtrasyon / Filtration

Filtre vanası / Backwash valve

A	Waterco	Fiyatı / Price €
---	---------	------------------

Çok yönlü filtre vanaları

Ağır şartlara dayanıklı Waterco vanaları ABS veya GFPP'den üretilir ve 4,0 bara kadar çalışma basıncına sahiptir. Filtre vanaları metrik bağlantı rakoru ile birlikte gelir.

Multiport backwash valves

Constructed from heavy duty ABS or GFPP, Waterco Multiport valves are designed for high performance and withstand a working pressure of up to 4,0 bar. Multiport valve comes with metric connect union



0290WT050 MPV D.50 mm - 1½"

64,00 €



0290WT063 MPV D.63 mm - 2"

72,00 €

Fiyatlarımız KDV hariçtir. / VAT is excluded.

Filtrasyon / Filtration

Dryden Aqua AFM®

Aktif Filtre Medyası / Bio resistant Activated Filter Media

AFM® %100 biyo-dirençli ve dünyanın en iyi performanslı eşsiz filtre medyasıdır.

AFM® Aktif Filtre Medyası kuvars kum için doğrudan bir alternatiftir ve altyapıya ek yatırım yapmadan kum filtrelerinin performansını iki katına çıkarır. AFM®, biyolojik kirlenme sonucu, filtre katmanı içinde kanalların oluşumuna karşı direnç gösterir. AFM®, optimum partikül büyüklüğü ve şeklini elde etmek için işlenen, özel cam türünden üretilen, yüksek mühendislik ürünüdür. AFM®, kendi kendini sterilize edebilmesi ve üstün mekanik ve elektro-statik filtrasyon performansı elde etmesi için 3 aşamalı bir aktivasyon işlemine tabi tutulur.

AFM® is the unique 100% bio-resistant and world's best performing filtration media.

AFM® Activated Filter Media is a direct replacement for sand, doubling the performance of sand filters without the need of additional investments in infrastructure. AFM® resists biofouling, bio coagulation and transient wormhole channelling of unfiltered water and outlasts all other filter media. AFM® is a highly engineered product manufactured from a specific glass type, processed to obtain the optimum particle size and shape. It is then exposed to a 3-step activation process to become self-sterilizing and acquire superior mechanical & electro-static filtration performance.



Biofilm oluşmaz
No biofilm, no pathogens



Filtre içinde kanal oluşmaz
No clusters, no channeling



%50-80 daha az trikloramin
50%-80% less trichloramines

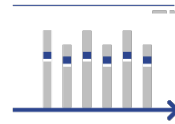

İstikrarlı ve güvenilir filtrasyon
Stable & reliable filtration



Olağanüstü su berraklığı
Exceptional water clarity



%50'ye kadar daha az TMS
Up to 50% less TMS's



Daha az kimyasal tüketimi
Reduced chemical consumption



%50 kadar ters yıkamada su tasarrufu
Up to 50% less backwash water

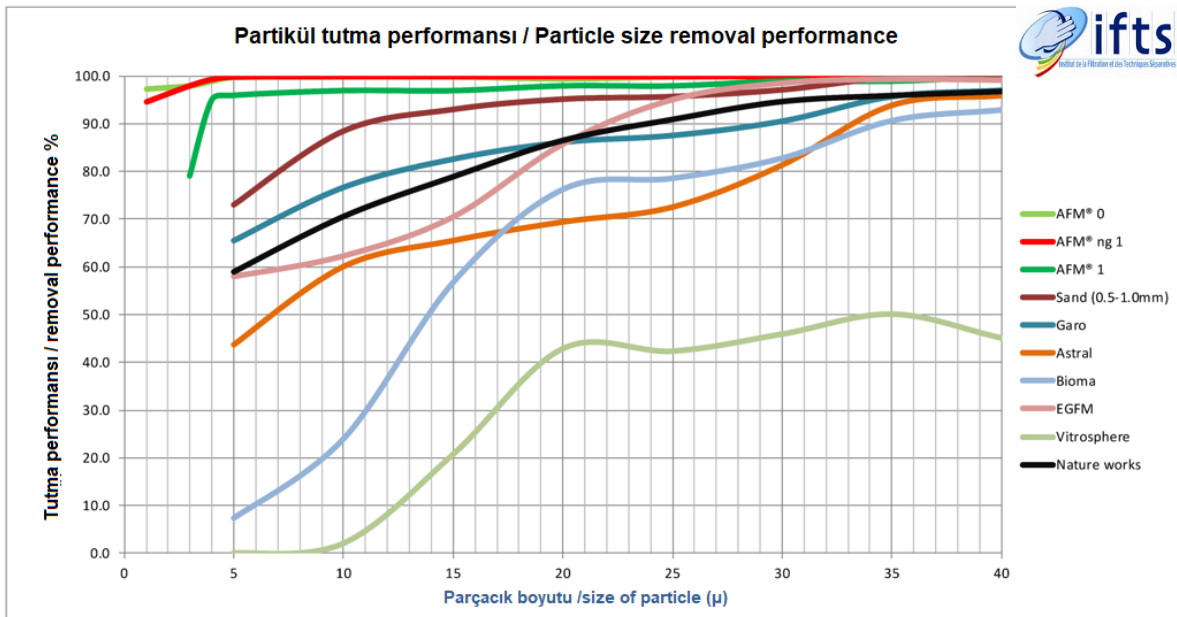

Filtrasyon / Filtration

Dryden Aqua AFM®

Filtre dolumu / Filter filling

Dryden Aqua aşağıdaki katmanların belirtilen oranlarda kullanılmasını önerir.
Dryden Aqua recommends the following layers.

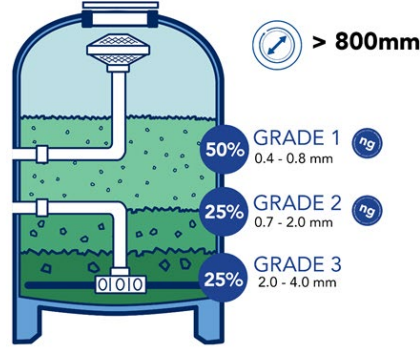
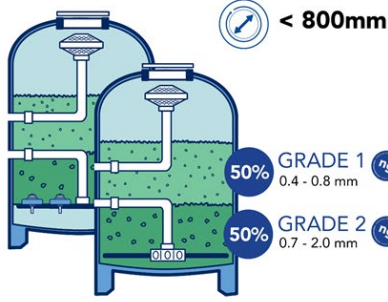

AFM'nin özgül ağırlığı (1250 kg/m^3) kuvars kuma göre %15 daha düşüktür. AFM miktarını kum kapasitesinin %15 eksikliğini olarak hesaplayınız.

Örneğin, 415 kg kuvars kum yerine sadece 350 kg AFM gerekli olacaktır.

If you are using sand, simply replace this in your filter with AFM®. While sand has a specific weight of 1450 kg/m^3 , the specific weight of AFM is 1250 kg/m^3 , and therefore it needs about 15% less AFM according to weight.

For example: Your filter has 415 kg of sand, only 350 kg of AFM are needed.



A

Dryden Aqua

Fiyatı / Price €

AFM® Aktif Filtre Medyası

AFM® %100 biyo-dirençli ve dünyanın en iyi performanslı eşsiz filtre medyasıdır. AFM® Aktif Filtre Medyası kuvars kum için doğrudan bir alternatifir ve altyapıya ek yatırım yapmadan kum filtrelerinin performansını iki katına çıkarır.

AFM® Activated Filter Media

AFM® is the unique 100% bio-resistant and world's best performing filtration media. AFM® Activated Filter Media is a direct replacement for sand, doubling the performance of sand filters without the need of additional investments in infrastructure.

DA 10000	AFM®-S grade 0	0,25 - 0,5 mm	25 Kg	50,00 €
DA 10005	AFM®-NG grade 1	0,4 - 0,8 mm	25 Kg	50,00 €
DA 10006	AFM®-NG grade 2	0,7 - 2,0 mm	25 Kg	50,00 €
DA 10003	AFM®-S grade 3	2,0 - 4,0 mm	25 Kg	50,00 €

Aktif Karbon

Umumi kapalı havuzlarda: Organik klor aminlerin azaltılması için, filtreye üst katman olarak 5 ila 10 cm aktif karbon ekleyin. Birleşik klor seviyeleri %50'ye kadar düşürülecektir.

DA 90105

Activated Carbon

From Coconut shells (type CC 8x16).
In public indoor pools: For reduction of organic chloramines add 5 to 10 cm activated carbon as a top layer. The combined chlorine levels will be reduced by up to %50.

50 l
25 kg

285,00 €

Fiyatlarımız KDV hariçtir. / VAT is excluded.

Filtrasyon / Filtration

Besgo Filtre vanası

Ø400 mm'den Ø2000 mm kadar filtre tankları için su veya hava basıncı ile çalışan 5 yollu filtre vanasıdır. İşletme basıncı 3,5- 6,0 bar arasında olmalıdır. Daha yüksek bir geri yıkama hızı ve daha düşük bir basınç düşüşü ile Besgo valf özellikle iyi bir geri yıkama sonucu elde eder. Ayrıca, filtre pompasını çalışma sırasında kapatmaya gerek yoktur. Elektrik kesintisi varsa, Besgo vanası otomatik olarak «filtre» pozisyonuna geri döner ve havuzun istem dışında boşalmasını önler.

Her ticari filtreye Besgo valfi takılabilir. Ayrıca adaptörler mevcut boru işlerine göre ayarlanabilir. Vana DN40 ile DN125 arasında mevcuttur.

Avantajları:

Üstün güvenilirlik

Besgo filtre vanası basınç ile açılır ve bir yay kuvveti ile kapanır. Elektrik kesintisi durumunda Besgo vana otomatik olarak "Filtre" konumuna geri döner. Elektrik kesintisinde havuzun istenmeden boşalmasına imkân vermez.

- Düşük basınç kaybı
- Yönleri değiştirilebilir bağlantı
- Pompa ile birlikte çalışabilmesi
- Her filtre ile uyumlu olması

Malzeme bilgileri

Gövde: PVC-U,

İç parçaları: AISI 316

Contalar: Viton/Teflon

Backwash valves

Besgo valves operate with water or air pressure for sand filters Ø 400 mm to Ø 2000 mm. The operating pressure should lie between 3,5-6,0 bar. With a higher back-wash velocity and a lower pressure drop, the Besgo valve achieves a particularly good back-wash result. In addition, there is no need to turn the recirculation pump off during switching. If you have an electrical power outage, the Besgo valve automatically changes to the «filter»-position and an unrequested emptying of the pool is not possible. The Besgo valve can be installed to every commercial filter. Furthermore, the adapters are adjustable to the existing pipe work. The valve is available in the sizes DN40 to DN125.

Advantages:

Outstanding reliability

The automatic backwash valve opens by means of water pressure and closes under pressure from a spring. In the eventuality of electrical failure, the Besgo valve returns automatically to the "Filter" position. Unintentional draining of the pool is not possible.

- Low pressure loss
- Adjustable connection unions
- Change over without switching off.
- Fits on every filter.

Material

Body: PVC-U

Inner parts: VA4

Seals: Viton/Teflon

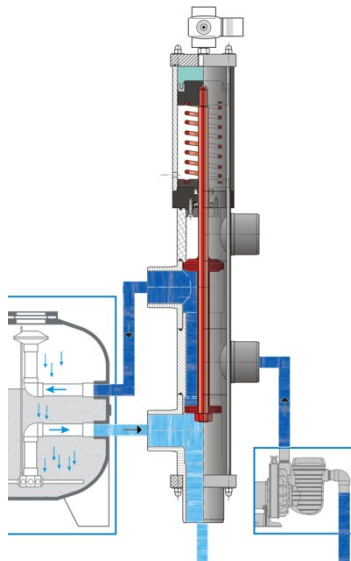

Filtrasyon / Filtration mode

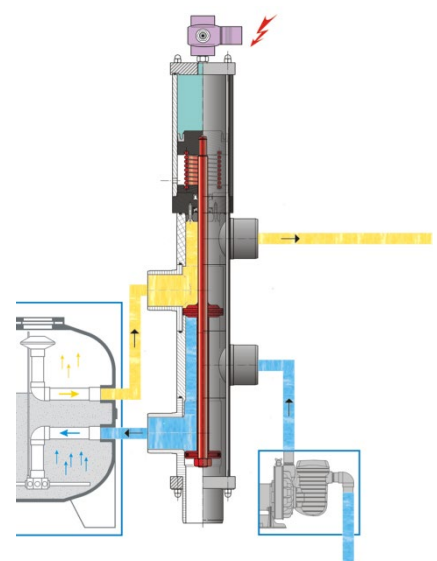

Ters yıkama / Backwash mode

Filtrasyon / Filtration

Besgo Filtre vanası / Backwash valves

A	Besgo Filtre vanaları Backwash valves	Debi* Flow* m³/h	Fiyatı Price €		
BS083106	D.50 mm - 1½"	230 mm	20	Eliquar / Astral	861,00 €
BS083102	D.50 mm - 1½"	190 mm	20	Triton, Calplas	861,00 €
BS083103	D.50 mm - 1½"	125 mm	20	Behncke, Astral	861,00 €
BS083203	D.63 mm - 2"	230 mm	30	Eliquar / Astral	940,00 €
BS083202	D.63 mm - 2"	190 mm	30	Calplas	940,00 €
BS083201	D.63 mm - 2"	140 mm	30	Behncke	940,00 €
BS083301	D.75 mm - 2½"	250 mm	45	Calplas	1.239,00 €
BS083302	D.75 mm - 2½"	270 mm	45	Eliquar / Astral	1.239,00 €
BS083401	D.90 mm - 3"	300 mm	65		1.880,00 €
BS083501	D.110 mm - 4"	360 mm	95		2.720,00 €
BS083502	D.110 mm - 4"	400 mm	95	Astral	2.720,00 €
BS083601	D.140 mm - 5"	450 mm	140		5.061,00 €
BS082302-S	D.63 mm - 1½"	190 mm	30	Deniz suyu / Sea water	1.098,00 €
BS083301-S	D.75 mm - 2½"	250 mm	45	Deniz suyu / Sea water	1.497,00 €
BS083401-S	D.90 mm - 3"	300 mm	65	Deniz suyu / Sea water	2.305,00 €
BS083502-S	D.110 mm - 4"	400 mm	95	Deniz suyu / Sea water	3.581,00 €
BS083601-S	D.140 mm - 5"	450 mm	140	Deniz suyu / Sea water	6.022,00 €

*3 mSS basınç kaybında / 0,3 bar pressure drop



BS083710

Montaj Kiti ½"

(Su basıncı ile çalışan Besgo vana için) Manometre 0-10 bar, çekvalf, pislük tutucu ve vanadan (PPRC malzeme) meydana gelmiştir.

Installation unit ½"

Besgo - water pressure control composed of manometer 0 - 10 bar, non-return valve, fine filter, stop-tap

49,00 €



BS083718

Hava Kompresörü 1/6 HP – 230V

Tanksız kompresör, 4,0 bar maksimum basınç, 3,6 kg, yağsız ve düşük sesli çalışma 40dB

Air Compressor 1/6 HP – 230V

Without vessel, pressure max 3,5 bar, 3,6 kg, oil free, for low-noise operation 40 dB

255,00 €



BS083717

Hava Kompresörü 0,5 kW – 230V

6 l tanklı kompresör, 8 bar maksimum basınç, 14,5 kg, yağsız ve düşük sesli çalışma 57dB

Air Compressor 0,5 kW – 230V

Vessel size 6 l, pressure max 8 bar, 14,5 kg, oil free, for low-noise operation 57 dB

275,00 €

Fiyatlarımız KDV hariçtir. / VAT is excluded.

Filtrasyon / Filtration

Besgo

3-Yolu Vana (Çok amaçlı)

Üç yollu vana Besgo (5-yollu) filtre vanası ile aynı özelliklere sahiptir.

Ekonomi modu

Havuzda dipten su sirkülasyonu: Besgo 3 yollu bir vananın monte edilmesi ile üstten taşma veya dipten olmak üzere havuzda su sirkülasyonu sıcaklığa bağlı olarak otomatik olarak değiştirilir.

Ekonomi modunda su dipten sirküle olur. Havuzda üstten su sirkülasyonunun durması ile buharlaşma ve dolayısıyla enerji kaybı azalır. Bir vana yatırımı ile yılda 10.000 kWh'den fazla tasarruf edilir.

İki su atraksiyonu

İki su atraksiyonunu bir pompa ile ayrı ayrı çalıştırmak mümkündür. Ayrıca, vananın pozisyon değişimi sırasında pompanın durdurulmasına gerek yoktur.

Düz yıkama

Filtrenin düz yıkaması ek bir 3-yollu vana ile yapılabilir.

3-Way valves for further applications

Besgo 3-way valves for further applications has same features as Besgo (5-way) backwash valve.

Economy mode

Recirculation through the bottom drain: With the installation of a Besgo 3-way-valve the water can get aspirated as a subject to the temperature either over the overflow channel or over the bottom drains.

With the economy mode (aspiration over the bottom drain) the water does not flow over the channel. The evaporation (the energy loss) will be reduced. With an investment of a 3-way valve you can save 10.000 kWh.

Two water attractions

The switchover between two water attractions is possible with only one pump. Moreover, there is no need to turn the r pump off during switching.

Rinse

The filter can be rinsed with an additional 3-way valve.



A	Besgo 3-Yollu vanalar 3-way valves	Debi* Flow* m³/h		Fiyatı Price €
BS083130	D.50 mm - 1½"	26		714,00 €
BS083230	D.63 mm - 2"	37		788,00 €
BS083330	D.75 mm - 2½"	61		1.040,00 €
BS083430	D.90 mm - 3"	85		1.565,00 €
BS083530	D.110 mm - 4"	119		2.415,00 €
BS083630	D.140 mm - 5"	175		4.190,00 €
BS083230-S	D.63 mm - 2"	37	Deniz suyu / Sea water	982,00 €
BS083330-S	D.75 mm - 2½"	61	Deniz suyu / Sea water	1.213,00 €
BS083430-S	D.90 mm - 3"	85	Deniz suyu / Sea water	1.906,00 €
BS083530-S	D.110 mm - 4"	119	Deniz suyu / Sea water	2.882,00 €
BS083630-S	D.140 mm - 5"	175	Deniz suyu / Sea water	5.145,00 €

Fiyatlarımız KDV hariçtir. / VAT is excluded.

* 3 mSS basınç kaybında / 0,3 bar pressure drop

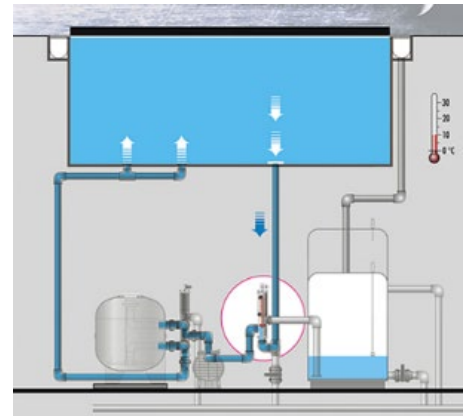
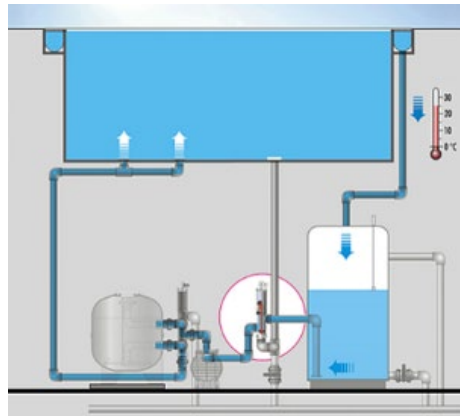
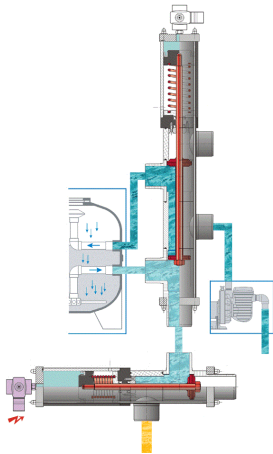

Filtrasyon / Filtration

ZPM

Zeta Potansiyel Mikser

Suyun kavitasyonu için statik karıştırıcı pıhtılaşma ve topaklanmayı optimize eder: ZPM, Zeta Potansiyel Karıştırıcı V4A paslanmaz çelikten imal edilmiş statik bir karıştırıcıdır. ZPM, çözülmüş bileşenlerin çökeltilmesi için pıhtılaşma ve topaklanma reaksiyonlarını güçlendirir. ZPM, APF® ve NoPhos kullanarak koagülasyon için gerekli mükemmel karıştırma ve türbülanslı ortamı sağlar. Çözülmüş parçacıklar üzerindeki elektrik yükünü (Zeta Potansiyeli) nötralize eder. Ters yükler çeker ve bu pıhtılaşmaya ve topaklanmaya neden olur. Zeta potansiyeli düştüğünde, suyun redoks potansiyeli artar. Su, herhangi bir kimyasal madde kullanmadan kendini dezenfekte etmeye başlar. Bir defalık küçük bir yatırımla su kalitenizi sonsuza dek artırabilirsiniz. ZPM'nin boyutunu basınç kaybına göre seçiniz. Basınç kaybı 1 ila 2 mH₂O (0,1 - 0,2 bar) arasında olmalıdır.

Zeta Potential Mixer

The static mixer for the cavitation of water – optimise coagulation and flocculation: ZPM stands for Zeta Potential Mixer and is a static mixer manufactured in stainless steel 1.4571. The ZPM amplifies the coagulation and flocculation reactions for the conversion and precipitation of dissolved components into small particles. The ZPM provides the perfect mixing and turbulent environment necessary for coagulation using APF® and NoPhos. The ZPM neutralises the electrical charge (Zeta Potential) on dissolved particles. The opposite charges attract, and this causes coagulation and flocculation. As the zeta potential drops the redox potential of the water increases. The water begins to disinfect itself without the use of any chemicals. With a one-time small investment, you improve your water quality forever. Choose the size of the ZPM according to the pressure loss. Pressure loss should be between 1 and 2 mH₂O (0.1 – 0.2 bar).



DA	ZPM	0,2 bar	0,3 bar	0,5 bar	Fiyatı / Price €
DA 30000	DN 40 – D.50 - 3	5 m ³ /h	6,5 m ³ /h	8,5 m ³ /h	LFS/PAQ
DA 30001	DN 40 – D.50 - 2	10 m ³ /h	12 m ³ /h	15 m ³ /h	LFS/PAQ
DA 30003	DN 50 – D.63	15 m ³ /h	23 m ³ /h	30 m ³ /h	LFS/PAQ
DA 30014	DN 65 – D.75	24 m ³ /h	30 m ³ /h	38 m ³ /h	LFS/PAQ
DA 30015	DN 80 – D.90	40 m ³ /h	47 m ³ /h	63 m ³ /h	LFS/PAQ
DA 30016	DN 100 – D.110	68 m ³ /h	83 m ³ /h	108 m ³ /h	LFS/PAQ
DA 30017	DN 125 – D.140	100 m ³ /h	125 m ³ /h	165 m ³ /h	LFS/PAQ
DA 30018	DN 150 – D.160	160 m ³ /h	200 m ³ /h	260 m ³ /h	LFS/PAQ
DA 30008	DN 200 – D.225	175 m ³ /h	220 m ³ /h	290 m ³ /h	LFS/PAQ
DA 30009	DN 250 – D.280	260 m ³ /h	325 m ³ /h	420 m ³ /h	LFS/PAQ
DA 30010	DN 300 – D.315	385 m ³ /h	475 m ³ /h	500 m ³ /h	LFS/PAQ



Filtrasyon / Filtration

APF® – (All Poly Floc)

Yüksek etkili Koagülan ve Flokulan

APF® 5 bileşen içeren çok spektrumlu koagülan ve flokülandır. Koagülasyon çözülmüş kimyasal maddelerin pıhtılaşma işlemidir. Koagülasyon süreci tamamlandıktan sonra topaklaşma oluşur. APF ayrıca 1,5 lt NoPhos içermektedir. AFM®, APF ve ZPM ile kombine edildiğinde 0,1 mikron mertebesinde çok iyi filtrasyon kalitesi elde edilir.

- Dryden DAISY® ile kristal berraklığında su; 0,1 mikron filtrasyon değeri
- Dryden DAISY® ile birlikte 80% oranına kadar daha az dezenfektan kullanımı
- Dryden DAISY® Klorsuz havuz sistemlerin ön şartı

Otomatik dozaj: Uygulama oranı her 1 m³ filtrasyon debisi için 0,5-1,0 ml 'dir.

Örneğin, filtrasyon debisi 10 m³/h ise APF dozaj miktarı 5 - 10 ml/h olmalıdır. APF sisteme pompa ile filtre arasında dozlanmalıdır.

The Best Coagulant and Flocculant

APF® (All Poly Floc) is a multi-spectrum coagulant and flocculant containing 5 components and is therefore covering a wide spectrum. APF® also contains NEW. 1,5 litres of NoPhos. APF® combined with AFM® and a ZPM will achieve the best possible filtration performance.

- Dryden DAISY®: Crystal clear water with a nominal filtration to 0.1 micron
- With DAISY® up to 80% less consumption of disinfectants
- Dryden DAISY® is the basis for chlorine free systems.

Automatic dosage:

Application rate is 0.5-1.0 ml per m³ of water filtered. For example, if water flow through filter is 10 m³/hr, APF® dosing rate will be 5 - 10 ml/h. Inject APF® into the pipework between the pump and the filter.

ACO®

Aktif Katalitik Oksitleyici

Photo Catalyst and Chlorine Stabilizer

ACO güneş ışınlarının dezenfeksiyon gücünü kuvvetlendiren ve kloru fotolizden koruyan inovatif ve çevreci bir üründür. ACO özellikle dış havuzlar için çok etkilidir ve klorsuz havuz sistemlerin temelidir. ACO iki ana özelliğe sahiptir:

- ACO® güneşin doğal dezenfeksiyon gücünü artırır. Güneş tarafından serbest radikallerin üretimini artırır.
- ACO® kloru UV ışınlarının fotolizden korur. Klorun yarılanma süresini 4-5 misli yükseltir, ACO siyanürik asit (CYA) veya stabilize klor ihtiyacını ortadan kaldırır.

Using the natural power of the sun

ACO® is a highly innovative, eco-friendly liquid product, especially effective in any outdoor pools, including saltwater pools.

ACO® has two main features:

- ACO® increases the natural disinfection power of the sun. Amplifies the production of free radicals by the sun.
- ACO® protects chlorine from photo oxidation through the sun. The half-life of inorganic chlorine (40min) is increased by factor 4, eliminating the need for cyanuric Acid (CYA) or stabilized chlorine.
- **Kristal berraklığında su / Clearer water (40% less turbidity)**
- **Düşük klor tüketimi / Lower chlorine consumption (20-40%)**
- **Düşük bağlı klor / Less combined chlorine (50% less)**

Dozaj : Her 100 m³ su için haftada 1 lt (ilk uygulamada 2 lt) havuza dökünüz. Uygulamadan önce iyice çalkalayın.
Dosage: 1 l per 100 m³ of pool water per week. Apply directly to pool and shake well before use.

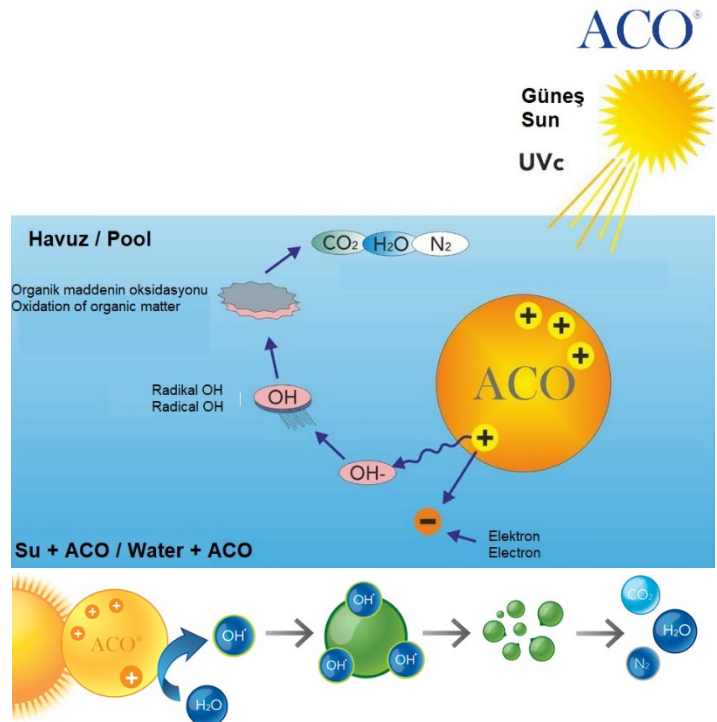

Filtrasyon / Filtration

NoPhos

NoPhos => Fosfat Yok => Problem Yok

NoPhos sudaki fosfatı elimine eder. Fosfat yosun ve bakterilerin yaşamsal besin kaynağıdır. Sudaki fosfat tamamen alınırsa yosun ve bakteriler yaşamlarını devam ettiremez. NoPhos biyolojik bir çözümdür ve yosun ile mücadelede en iyi önleyici tedbirdir. Başka yosun önleyicilere gerek yoktur.

- Yosun ve bakteriler için biyolojik çözüm
- Kristal berraklığında su
- Fosfat yok

Dozaj miktarı: Her 1 m³ havuz suyu için haftada 1-2 ml havuza dökünüz. 0,1 ppm fosfat miktarını yok etmek için 1 m³ havuz suyu için 1 ml NoPhos kullanılmalıdır.

Ölçüm için Fosfat test kitini kullanınız.

Örneğin, 100m³ havuz hacmi ve suda 0,5 ppm fosfat varsa (0,5/0,1x100x1= 500ml) 500 gr NoPhos kullanılmalıdır. (1gr = 1ml).

Hedef fosfat değeri: Yüzme havuzu, oyun ve süs havuzlarında 0,0 ppm

Gölet ve bio yüzme havuzlarında 0,05 -0,1 ppm

NoPhos => No Phosphate => No Problem

NoPhos extracts phosphate from the water.

Phosphate is a vital nutrient for algae and bacteria. If all phosphates are removed from the water, algae and bacteria will disappear.

NoPhos is a biological solution and the best preventive treatment replacing the need for all algicides.

- Eliminates phosphates.
- Biological solution
- Water becomes crystal clear.

Dosage: Weekly add 1 - 2 ml per m³ of water (ex.: 50 m³ pool = 50-100 ml). Use the Phosphate Test Kit to measure the phosphate concentration; then dose NoPhos accordingly: To bind 0.1 ppm phosphate, you need 1 ml NoPhos per m³ of pool water. Example: Pool volume of 100 m³ and a phosphate concentration of 0.5 ppm you need 500 ml of NoPhos.

Target values for phosphate concentration:

Swimming pools/water features: 0.0 ppm
Natural swimming pools/ponds: 0.05 – 0.1 ppm.



A	Dryden Aqua	Fiyatı / Price €
---	-------------	------------------

APF®

Yüksek etkili Koagülan ve Flokülan
The Best Coagulant and Flocculant

DA 20011	APF Pool	20 l / 21,5 kg	107,50 €*
----------	----------	----------------	-----------



ACO®

Aktif Katalitik Oksitleyici
Photo Catalyst and Chlorine Stabiliser

DA 20021	ACO	20 l / 20 kg	99,00 €*
----------	-----	--------------	----------

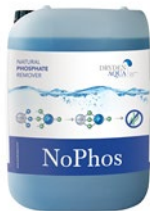

NoPhos®

NoPhos => Fosfat Yok => Problem Yok
NoPhos => No Phosphate => No Problem

DA 20001	NoPhos - 5	5 l / 6 kg	120,00 €
DA 20002	NoPhos - 20	20 l / 24,5 kg	395,00 €

*ÖTV hariçtir. Yürürlükte olan ÖTV faturaya ilave edilir. 01.07.2023 tarihi itibarı ile kg başına 2,7973 TL'dir Fiyatlarımız KDV hariçtir. / VAT is excluded.

Filtrasyon / Filtration

Waterco Filtre / Filter



A	Waterco	Fiyatı / Price €
---	---------	------------------

TRIMLINE TBF Torba filtre tankı

sıvıların ve özellikle yüksek seviyede partikül içeren sıvıların filtrasyonu için yararlıdır. Gövdesi yüksek etkili polipropilenden imal edilmiştir ve ergonomik vidalı kapağı, hızlı bir filtre değişiminde kolayca açılır. Maksimum 6,0 bar / 40°C Filtre torbası ayrıca sipariş verilmelidir.

TRIMLINETBF Bag filter tank

are particularly useful for the filtration of high viscosity liquids and liquids with a high level of particulate concentration. Housings are constructed from high impact polypropylene and its ergonomic screw down lid is designed for simple hand operation allowing for a quick filter changeover. Maximum 6,0 bar / 40°C Filter bag is excluded.

WC3761075	TBF C-75	16,2 m³/h	845,00 €
-----------	----------	-----------	----------

**Torba filtreler – Bag filters**

WC3651924	C-50 – 5 µ	36,00 €
WC3651925	C-50 – 25 µ	36,00 €
WC36519240	C-75 – 5 µ	39,00 €
WC36519250	C-75 – 25 µ	39,00 €

**MultiCyclone Filtre**

merkezkaç kuvveti prensibi ile çalışan ekolojik bir filtredir. Su içindeki partikül ve pislikler multisiklon filtrenin içinden geçerken merkezkaç kuvveti ile sudan ayrılır. Temiz su siklon filtreyi üstten terk ederken, tüm tortu ve pislikler alttaki şeffaf haznesinde birikir.

MultiCyclone Filter

works based on centrifugal water filtration. Incoming water is guided by a diverter plate so that it enters multiple hydro cyclones tangentially, generating a strong centrifugal effect. This spins the sediment out to the hydro cyclone's wall and then spirals it down to the sediment sump, while the cleansed water spirals upwards.

WC200375	MultiCyclone MC-16	3,0 – 30 m³/h	2"- D.63 mm	685,00 €
----------	--------------------	---------------	-------------	----------

Fiyatlarımız KDV hariçtir. / VAT is excluded.

Dezenfeksiyon / Disinfection

DA-GEN Hidroliz ve Cl-Redox-pH kontrol sistemi

Mükemmel havuz suyu arıtma işlemi her zaman hidrolik, filtrasyon, oksidasyon, pH dengesi ve aynı zamanda yeterli miktarda temiz su takviyesinin kombinasyonundan meydana gelir. Havuzda iyi bir hidrolik sistemin (yeterli su sirkülasyonu ve ölü bölgelerin olmaması) yapılması yüzme havuzu uzmanının işidir. Yüzme havuzunda en iyi filtrasyonu DAISY ile elde edersiniz. Bu filtrasyon ile bakteri ve yosunların besin kaynağı olan organik maddeler tutularak onların çoğalmaları minimize edilir. Ama buna rağmen kalan patojenlerin yok edilmesi için oksidasyona ihtiyaç vardır. En etkin oksidasyon maddesi serbest radikaller- özellikle OH-radikalleridir. Bundan dolayı **ileri oksidasyon** olarak adlandırılır (Advanced Oxidation Process-AOP). OH-Radikaller çok çabuk parçalandıklarından su kalitesinin emniyeti için düşük miktarda ek bir ikinci dezenfeksiyon maddesine ihtiyaç vardır. En iyi çözüm çok az miktarda klor kullanmaktır. DAISY sistemi ile birlikte 0,1 ppm klor yeterli olacaktır.

DA-GEN' in 3 nedeni:

1. Yüksek verimli elektrotlar: çok düşük iletkenlik gerekir: Sadece 1.0 kg NaCl veya 1.5 kg MgCl₂ gerekli => düşük korozyon riski ve yoğun serbest radikal üretimi
2. Otomatik ölçüm ve serbest klor (ppm), pH, APF® kontrolü: Kristal berraklığında ve temiz kokusuz havuz suyu garanti eder.
3. Entegre Wi-Fi modül ile 7/24 tam kontrol

DAISY+ = İçme suyu kalitesinde yüzme havuzu

Pool water quality depends on four key factors: 1) pool hydraulics, 2) flocculation & filtration (Dryden DAISY®), 3) oxidation and pH control and 4) addition of fresh water. Your pool specialist is responsible for the correct design of the pool hydraulics. The key is to guarantee complete and optimal water flow throughout the entire pool allowing appropriate circulation and turnover. Best flocculation and filtration is achieved with Dryden DAISY® (Dryden Aqua Integrated System). Dryden DAISY® is designed to minimise the growth of algae and pathogens. Nevertheless, there is always a need for disinfection. The most effective oxidising agents are so-called free radicals. Free radicals are very short-lived and disintegrate within seconds. Therefore, a residual oxidant is needed to guarantee residual disinfection in the pool. The most suitable oxidant for this task is a small amount of chlorine. Our DA-GEN produces both. With a properly sized Dryden DAISY® you will only need 0.1 mg / l of free chlorine in private pools to ensure proper disinfection. This is pool water in drinking water quality – no chlorine smell and crystal clear!

3 reasons for the DA-GEN:

1. Highly efficient electrodes: require very low conductivity: Only 1.0kg NaCl or 1.5kg MgCl₂ is needed => low corrosion risk and high production of free radicals
2. Automatic measuring and controlling of free chlorine, pH and APF®: Guarantees crystal clear water and safe disinfection without chlorine smell
3. 24/7 full control with integrated Wi-Fi module

DAISY+ = Pool water in drinking water quality

DA-GEN Reaksiyon ürünün gücü The strength of DA-GEN reaction products	eV
Hidroksil Radikal Hydroxyl radical	2,86
Oksijen atomu / Atomic Oxygen (O)	2,42
Ozon / Ozone (O ₃)	2,07
Hidrojen Peroksit (H ₂ O ₂)	1,78
Hipokloröz asit (HOCl)	1,48
Klor / Chlorine (Cl ₂)	1,23
Oksijen / Oxygen (O ₂)	1,23
Klor dioksit (ClO ₂)	0,95

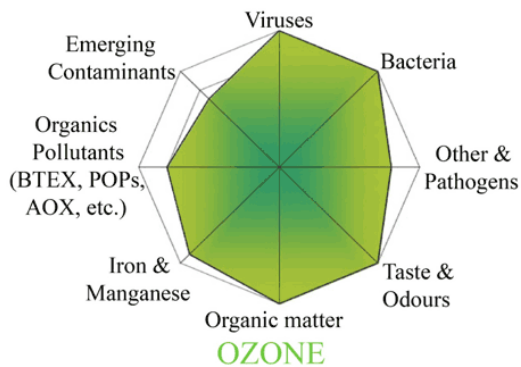

Virusesr Bacteria Other & Pathogens Organic Pollutans Emerging Contaminants Organic Pollutans Organic matter Taste & Odours
Virusler Bakteriler Diğer ve patojenler Organik kirleticiler Ortaya çıkan kirleticiler Organik kirleticiler Organik madde Tat ve kokular

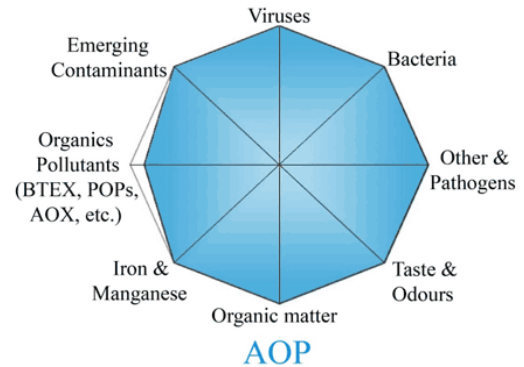

Dezenfeksiyon / Disinfection

DA-GEN Hidroliz ve Cl-Redox-pH kontrol sistemi

DA	Dryden Aqua	Fiyatı / Price €
----	-------------	------------------

DA-GEN Set

DA-GEN Sistemi aşağıda yazılı ekipmanları ile (demonte halde) birlikte:

Wi-Fi modülü, Serbest klor kontrol modülü, pH kontrol modülü, Redox kontrol modülü, İletkenli (Tuzluluk) kontrol modülü, Sıcaklık kontrol modülü, Akış kontrol şalteri, Elektrot haznesi.

The DA-GEN unmounted set includes the following modules:

Wi-Fi, Free chlorine control kit, pH control kit, Redox control kit, Conductivity (Salinity) control kit, Temperature control kit, flow detector, Probe holder.



DA40021	DA-GEN 45 Set	LFS / PAQ
DA40022	DA-GEN 90 Set	LFS / PAQ
DA40023	DA-GEN 150 Set	LFS / PAQ

DA40025	DA-GEN 240 Set	LFS / PAQ
DA40026	DA-GEN 360 Set	LFS / PAQ
DA40027	DA-GEN 500 Set	LFS / PAQ
DA40028	DA-GEN 750 Set	LFS / PAQ
DA40029	DA-GEN 1000 Set	LFS / PAQ
DA40030	DA-GEN 1500 Set	LFS / PAQ

Fiyatlarımız KDV hariçtir. / VAT is excluded.

	Klor üretimi Chlorine production g/h		Özel havuz hacmi Max. Privat pool volume <27°C	Min. Debi Min. Flow m³/h	Tüketim Consumption Max.	Hücre bağlantısı Connection of cell mm
	@TDS 1200	@TDS 2400				
DA-GEN 45	7	15	45 m³	9	125 W	63
DA-GEN 90	15	30	90 m³	12	160 W	63
DA-GEN150	25	50	150 m³	15	250 W	63
DA-GEN 240	40	80	240 m³	15	680 W	110
DA-GEN 360	60	120	360 m³	15	1000 W	110
DA-GEN 500	88	175	500 m³	15	1020 W	110
DA-GEN 750	125	250	750 m³	20	2800 W	140
DA-GEN 1000	175	350	1000 m³	30	2040 W	2 x 110
DA-GEN 1500	250	500	1500 m³	40	5600 W	2 x 140

Dezenfeksiyon / Disinfection

DA-GEN Hidroliz ve Cl-Redox-pH kontrol sistemi

A	Dryden Aqua	Fiyatı / Price €
DA40100	<p>Aktivatör Activator MgCl2</p> <p>Magnezyum klorürden (MgCl2) yapılan özel Aktivatör, kristal berraklığında su için filtrasyon performansını artırmaya yardımcı olur. En iyi sonuçları elde etmek için normal tuzla 1:3 (MgCl2: NaCl) oranında karıştırmanızı öneririz. Önerilen tuz seviyesi yaklaşık 1200 TDS.</p> <p><i>Special Activator, made from magnesium chloride (MgCl2), helps increase the filtration performance for crystal clear water. For the best results we recommend to mix it with normal salt with a Ratio of 1:3 (MgCl2:NaCl). Recommended salt level: Approx. 1200 TDS</i></p>	25,00 €

Fiyatlarımız KDV hariçtir. / VAT is excluded.





**İçme suyunda yüzün!
Swim in drinking water!**



Dezenfeksiyon / Disinfection

Kontrol cihazları / Control instruments

A	Açıklama / Description	Fiyatı / Price €
	<p>ANTETRAST01</p> <p>PoolSaver pH –Redox <i>pH-Redox kontrol panel üzerine monte edilmiş halde set. pH Redox elektrotları ve haznesi dâhil, dozaj pompaları hariçtir</i> <i>pH-Redox Controller with pH & Redox electrodes and electrode holder, dosing pumps excluded. All mounted on the panel.</i></p>	786,00 €
	<p>DA-GEN Station pH-Cl-Redox kontrol sistemi <i>Dryden Aqua Station yüzme havuzları için tasarlanmış ölçüm-kontrol ve otomasyon cihazıdır. pH - Redox ve Serbest klor parametrelerinin ölçüm, görüntülenme ve kontrolü için kullanılır. Ayrıca su sıcaklığı ve filtrasyon da Station üzerinden kontrol edilir. Wifi bağlantısı sayesinde PC veya akıllı mobil cihazlar ile sisteme ulaşılarak kumanda edilir ve geçmişe dönük değerler grafik üzerinde görülür</i> <i>DA-GEN Station Sistemi aşağıda yazılı ekipmanları ile birlikte:</i> <i>Wi-Fi modülü, Serbest klor kontrol modülü, pH kontrol modülü, Redox kontrol modülü, Sıcaklık kontrol modülü, Akış kontrol şalteri, Elektrot haznesi.</i></p> <p>DA43038</p> <p>DA-GEN Station Controller for pH, Redox and (free) chlorine <i>The Station is an excellent pool control instrument. With the Da-Gen Control System the user or pool installer can control a pool remotely. Station can be operated using the Da-Gen Control System with a web browser on a PC, tablet or smartphone. To do this the Station controller must be fitted with the WIFI Direct Module. The WIFI Direct Module connects to the Wi-Fi signal in your home. With the Station units that have Redox, a pH sensor and a pH dosing pump, the pH and redox values can be changed. If the controller is also connected to a heating system, pump and/or lighting system these functions can also be changed remotely. And four additional units can be operated with this system.</i> <i>The DA-GEN Station set includes the following modules: Wi-Fi, Free chlorine control kit, pH control kit, Redox control kit, control kit, Temperature control kit, flow detector, Probe holder.</i></p>	6.430,00 €

Fiyatlarımız KDV hariçtir. / VAT is excluded.

Dezenfeksiyon / Disinfection

Dozaj pompaları / Dosing pumps

A	Açıklama / Description	Fiyatı / Price €
	ANPER0303 Aspendos A2,8 Peristaltik dozaj pompası Aspendos A2,8 Peristaltic dosing pump	2,8 l/h 150,00 €
	ANOPTM0505 Optima A5 Solenoid dozaj pompası Optima A5 Solenoid dosing pump	5,0 l/h 175,00 €
	ANLARA0207 Lara A5 Solenoid dozaj pompası Lara A5 Solenoid dosing pump	5,0 l/h 245,00 €
	ANLARA1005 Lara A10 Solenoid dozaj pompası Lara A10 Solenoid dosing pump	10 l/h 305,00 €
	DA50016 Stenner Econ LD Peristaltik dozaj pompası <i>APF ve ACO dozlamak için</i> Stenner Econ LD Peristaltic dosing pump <i>for APF and ACO dosing</i>	3,2 – 160 ml/h 635,00 €
	DA50030 Stenner Econ VX Peristaltik dozaj pompası <i>pH düşürücü ve Cl dozlamak için</i> Stenner Econ VX Peristaltic dosing pump <i>for pH or Cl dosing</i>	0,3 - 2,2 l/h 485,00 €
	EMFTK060 Tank karıştırıcısı manuel Mixer for chemical tank	150,00 €
	EMFLT50 Kimyasal tank FL-50 Chemical tank FL-50	50 lt 50,00 €
	EMFLT100 Kimyasal tank FL-100 Chemical tank FL-100	100 lt 65,00 €
	EMFLT200 Kimyasal tank FL-200 Chemical tank FL-200	200 lt 115,00 €
	ANEPH Sensorex pH elektrotu Sensorex pH probe	135,00 €
	ANERX Sensorex redoks elektrotu Sensorex redox probe	140,00 €
	EMBSPH4 BSP-4 Ayar sıvısı – Buffer solution	pH 4,0 3,50 €
	EMBSPH7 BSP-7 Ayar sıvısı – Buffer solution	pH 7,0 3,50 €
	EMBSPH9 BSP-9 Ayar sıvısı – Buffer solution	pH 9,0 3,50 €
	EMBSRH465 BSR-465 Ayar sıvısı – Buffer solution	rH 465 mV 4,50 €
	EMBSRH650 BSR-650 Ayar sıvısı – Buffer solution	rH 650 mV 4,50 €

Fiyatlarımız KDV hariçtir. / VAT is excluded.

Dezenfeksiyon / Disinfection

Test kitleri / Test kits



A	Açıklama / Description	Fiyatı / Price €
07 10 02	Haplı pH – Cl test kit Tablet pH – Cl test kit	pH: 6,8 – 8,2 Cl: 0,2 – 3,0 ppm 12,00 €

Fiyatlarımız KDV hariçtir. / VAT is excluded.

Ölçüm hapları / Tablet reagents



A	Ölçüm hapları / Tablet reagents	Fiyatı / Price €
07 11 05.10	DPD 1	Görsel / visual 10 tablet 1,00 €
07 11 07.10	DPD 3	Görsel / visual 10 tablet 1,00 €
07 11 06.10	Phenol Red	Görsel / visual 10 tablet 1,00 €
07 12 05.10	DPD 1	Fotometre 10 tablet 1,00 €
07 12 07.10	DPD 3	Fotometre 10 tablet 1,00 €
07 12 06.10	Phenol Red	Fotometre 10 tablet 1,00 €
07 12 08.10	Alkalinite / Alkalinity	Fotometre 10 tablet 7,50 €
07 12 09.10	Siyanürik asit / Cyanuric acid	Fotometre 10 tablet 4,00 €

Fiyatlarımız KDV hariçtir. / VAT is excluded.

Test çubukları / Test strips



A		Pool Test	Pro Pool Test	Salt test	Pond Test	Pond Test 4
Çubuk sayısı / Number of strips	ad / pcs	50	100	10	25	25
pH		6,2 - 8,4	6,2 - 8,4	-	-	6,2 – 8,4
Serbest Cl / Free Cl	ppm	0 - 10	0 - 10	-	-	-
Total Cl / Total Cl	ppm	-	0 - 10	-	-	-
Alkalinity	ppm	0 - 240	0 - 240	-	-	-
Cyanuric acid	ppm	0 - 300	-	-	-	-
Tuz / Salt	g/l	-	-	1 - 7	-	-
Amonyak / Ammonia	ppm	-	-	-	0 – 6,0	-
Nitrit / Nitrite	ppm	-	-	-	-	0 - 10
Nitrat / Nitrate	ppm	-	-	-	-	0 - 200
Tamponlama / Buffering capacity		-	-	-	-	0 - 300
Kod / Code		AC512028	AC512029	AC007937	AC571850	AC571851
Fiyatı / Price €		8,50 €	12,50 €	30,00 €	8,50 €	8,50 €

Fiyatlarımız KDV hariçtir. / VAT is excluded.

Dezenfeksiyon / Disinfection

Tuz - Klor Jeneratörleri / Salt chlorinator

A	Açıklama / Description	Fiyatı / Price €
	<p>*AquaBlue Light 10 g/h</p> <p><i>Küçük havuzlar (20 m³ kadar olanlar) için ve aynı zamanda ev tipi masaj havuzları için ideal tuz-klor jeneratörüdür. Tesisat bağlantısına ihtiyaç yoktur. Hücre suyun içerisinde çalışır.</i></p> <p><i>The ideal Natural Salt Chlorinator for above ground and small pools of up to 20 cubic meters, as well as for domestic spas. No installation is required. Only the cell should be in the pool water on the operation.</i></p>	475,00 €
	<p>AYCGE16 *EC-20 Tuz / klor jeneratörü 20 g/h</p>	655,00 €
	<p>AYCGSQ40 *SQ-40 Tuz / klor jeneratörü 33 g/h</p>	1.100,00 €
	<p>AYCGSQ50 *SQ-50 Tuz / klor jeneratörü 40 g/h</p>	1.210,00 €
02 99 22	Tuz / Salt 25 kg/h	7,60 €

Fiyatlarımız KDV hariçtir. / VAT is excluded.
*Stoklar ile sınırlıdır.

Klor stabilizatör kullanılmış halde maksimum havuz hacmi. Klor stabilizatör olarak ACO (aktif katalitik oksitleyici) kullanılması önerilir. Bakınız sayfa 30. Yukardaki değer şahsi kullanım havuzlar için ve hava sıcaklığının 26°C altında olduğu halde önerilmiştir.

Diğer havuzlarda (Hidroterapi havuzları, umumi havuzlar) veya klor ihtiyacının yüksek olduğu durumlarda (sıcak iklimler, fazla kullanıcı sayısı vb.) daha büyük model seçilmesi tavsiye edilir.

Dezenfeksiyon / Disinfection

Ozon Jeneratörleri / Ozone generators

Ozon havuz suyunun daha az klor kullanılarak daha temiz ve daha berrak olmasını sağlar. Ozon tehlikeli organizmaları ve patojenleri yok eden kloradan 200 kat daha etkili bir oksitleyicidir. Ozon havuz suyunda oluşan sağlığa zararlı ve serbest kloru engelleyen bağlı kloru (klor aminler) parçalayarak yok eder. Ozon anı zamanda mikro topaklayıcı görevi görür ve suyun berraklığını destekler.

Ozone frees up chlorine to work better. This means you can add less chlorine while still maintaining a safe residual. Ozone is a powerful oxidizer, destroying dangerous organisms and pathogens including chlorine resistant contaminants. Chloramines smell bad, inhibit free chlorine and lower water quality. Ozone breaks these down so chlorine can work better. Ozone acts as a micro-flocculent, essentially "polishing" the water for a crystal-clear look you must see to believe.



A Prozon Fiyatı / Price €

Prozon Ozon Jeneratörleri

Sessiz corona discharge teknolojisine sahip ozon jeneratörü, hava soğutmalı. hava veya oksijenle venturi emme koşullarında da çalışabilir. Ozon üretimi oranında ayarlanabilir. Enjektör ve bağlantı parçalar hariçtir.

Prozon Ozone Generators

Ozone generator with silent corona discharge technology, air cooled. It can work with air or oxygen provided by an external source. It can also work under Venturi suction conditions. It allows regulating the amount of ozone produced. Part bag and injector excluded

AYPRAG150	Prozon AG150	0,7~1,5 g/h	770,00 €
AYPRAG300	Prozon AG300	1,6~3,9 g/h	815,00 €
AYPRAG500	Prozon AG500	3,3~6,4 g/h	920,00 €
AYPRAG910	Prozon AG1000	6,3~11,4 g/h	1.215,00 €
AYPRAG915	Prozon AG1500	8,9~16,8 g/h	1.590,00 €



Enjektör kiti, enjektör, ozon hortumu ve çek valfleri ile birlikte

Injector kit with Injector for AG150~300; incl. tubing, check valves,

ZOZA925	Enjektör kiti / Injector kit ¾"	AG150~300	170,00 €
ZOZA932	Enjektör kiti / Injector kit 1"	AG500~1500	205,00 €



ZOZA90625	Enjektör manifoldu / Injector manifold	D.63 / 2" ~ ¾"	295,00 €
ZOZA90725	Enjektör manifoldu / Injector manifold	D.75 / 2½" ~ ¾"	368,00 €
ZOZA90932	Enjektör manifoldu / Injector manifold	D.90 / 3" ~ 1"	517,00 €
ZOZA91132	Enjektör manifoldu / Injector manifold	D.110 / 4" ~ 1"	742,00 €

Karışım ve Degazör Hücresi
Mixing and Degas Cell

ZOZAMDC32	MDC-32	320,00 €
-----------	--------	----------



0670ZFSS	Akış şalteri kontrol paneli ile Flow switch with control box	220,00 €
----------	---	----------

Fiyatlarımız KDV hariçtir. / VAT is excluded.

Dezenfeksiyon / Disinfection

Ozon Jeneratörleri / Ozone generators



A	Prozon	Fiyatı / Price €
---	--------	------------------

Prozon Ozon Paneli

Ozon jeneratörü, enjektörü manifoldu ve akış kontrol şalteri ile panel üzerine montajı yapılmış vaziyettedir.

Prozon Ozone Column

Ozone column includes the following modules:
Ozon generator, injector manifold, flow switch.
Everything mounted ready-to-use on a panel.

AYPOC015006	Prozon AG150 - 63/2"	1.585,00 €
AYPOC015007	Prozon AG150 - 75/2½"	1.670,00 €
AYPOC030007	Prozon AG300 - 75/2½"	1.730,00 €
AYPOC030009	Prozon AG300 - 90/3"	1.870,00 €
AYPOC050007	Prozon AG500 - 90/3"	1.975,00 €

**Prozon Ozon Paneli + MDC**

Ozon jeneratörü, enjektörü manifoldu, akış kontrol şalteri ve karışım degazör hücresi ile panel üzerine montajı yapılmış vaziyettedir.

Prozon Ozone Column + MDC

Ozone column includes the following modules:
Ozon generator, injector manifold, flow switch, Mixing Degas cell. Everything mounted ready-to-use on a panel

AYPOC115006	Prozon AG150 - 63/2"	1.905,00 €
AYPOC115007	Prozon AG150 - 75/2½"	1.990,00 €
AYPOC130007	Prozon AG300 - 75/2½"	2.050,00 €
AYPOC130009	Prozon AG300 - 90/3"	2.190,00 €
AYPOC150009	Prozon AG500 - 90/3"	2.295,00 €

Prozon Skid Pack

destek pompası, enjektör, karışım tankı çekvalfler, manometre, akış şalteri, kumanda panosu vb, kaide üzerinde montajı yapılmış vaziyettedir.

Systems are delivered integrated turnkey skid-mounted systems. booster pump, injector, mixing tower, flow switch, control panel, check valves etc. included

AYPRSD0500	Prozon Skid Pack AG500	4.410,00 €
AYPRSD1000	Prozon Skid Pack AG1000	5.060,00 €
AYPRSD1800	Prozon Skid Pack AG1500	5.990,00 €



Fiyatlarımız KDV hariçtir. / VAT is excluded.

Prozon		AG150	AG300	AG500	AG1000	AG1500
Uygulama*	Application*	< 80 m ³	< 180 m ³	< 300 m ³	< 500 m ³	< 750 m ³
Ozon miktarı	Ozone output	0,7~1,5 g/h	1,6~3,9 g/h	3,3~6,4 g/h	6,3~11,4 g/h	8,9~16,8 g/h
Voltaj	Voltage	230V~50Hz	230V~50Hz	230V~50Hz	230V~50Hz	230V~50Hz
Elektrik gücü	Electrical power	40 W	55 W	65 W	105 W	135 W

* Tavsiye edilen havuz hacmi / Recommended pool volume

Havuz İçi Ekipmanlar / Pool Basin Equipment









Allfit Skimmer

A	Allfit	Fiyatı / Price €
	<p>Skimmer Set gövdesi kızıl döküm mamuldür. 316L üst kapağı, kapak çerçevesi ve ön aynası ile birlikte. <i>made of gun metal is together with 316L cover, blind frame and tile frame.</i></p>	1.248,00 €
	<p>Skimmer Seviye Regülatörlü Set üst kapak çerçevesi ve ön aynası ile birlikte. Skimmer Set with level controller <i>blind frame and double tile frame.</i></p>	1.760,00 €
	<p>Skimmer gövdesi kızıl döküm mamuldür. 316L üst kapağı ile 2" içten dişli bağlantı. <i>made of gun metal is with 316L cover, connection thread G2" internal.</i></p>	990,00 €
	<p>Mekanik su seviye regülatörü Kızıl döküm, 316L kapaklı, skimmer gövdesine direkt bağlanır. Mechanical water level controller <i>made of gun metal with cover made of 316L to connect to skimmer H1262020.</i></p>	430,00 €
	<p>H135 1000 Üst kapak çerçevesi Tile frame</p>	123,00 €
	<p>H136 1000 Çiftli kapak çerçevesi Double tile frame</p>	205,00 €
	<p>H106 2020 Ön ayna Blind frame</p>	135,00 €
	<p>Skimmer High Level 500 komple 316 L paslanmaz çelikten mamul, ön aynası ile birlikte. Emiş ağız 500 mm, bağlantı 2" içten dişli. <i>made of 316L with connection G2 internal and blind frame, suction side 500 mm</i></p>	2.990,00 €
	<p>H127 2050 Mekanik su seviye regülatörü High Level 500 için Mechanical water level controller for High Level 500</p>	238,00 €

Fiyatlarımız KDV hariçtir. / VAT is excluded.

Havuz İçi Ekipmanlar / Pool Basin Equipment





Allfit Besi ağızları / Return inlets

A	Allfit	Fiyatı / Price €
	Besi ağızı D.63 PVC D.63 yapıştırma gövde, 316L ayna, Ø18 mm küre Return inlet D.63 PVC Body D.63, cover and ball Ø18 mm 316L	D.63 mm 71,00 €
	Besi ağızı 1 1/2" PVC Gövde, 316L ayna, Ø18 mm küre Return inlet 1 1/2" PVC Body, cover & ball Ø18 mm 316L	1 1/2" x 40 mm 92,00 €
	Besi ağızı 2" PVC Gövde, 316L ayna, Ø18 mm küre Return inlet D.63 PVC Body, cover ball Ø18 mm 316L	2" x 40 mm 113,00 €
	Besi ağızı 1 1/2" Kızıl döküm gövde, 316L ayna, 4x8 mm küre Return inlet 1 1/2" Gun metal body 1 1/2", cover & ball 4x8 mm 316L	1 1/2" x 40 mm 110,00 €
	Besi ağızı 1 1/2" Liner Kızıl döküm gövde, 316L ayna, Ø18 mm küre, liner flanşlı ile Return inlet 1 1/2" Liner Gun metal body 1 1/2", cover & ball Ø18 mm 316L, with flange kit	1 1/2" x 40 mm 133,00 €
	Besi ağızı Shell Kızıl döküm gövde, 2" krom kaplı ayna Return inlet Shell Gun metal body 2", cover NiSi	2" x 40 mm 138,00 €
	Taban besi ağızı D.63 PVC D.63 yapıştırma gövde, 316L ayna, Bottom return inlet D.63 PVC Body D.63, 316L cover	D.63 mm 86,00 €
	Taban besi ağızı 1 1/2" Kızıl döküm gövde, 1 1/2", 316L ayna, , Bottom return inlet 1 1/2" Gun metal body 1 1/2", cover 316L	1 1/2" 159,00 €

Fiyatlarımız KDV hariçtir. / VAT is excluded.





Havuz İçi Ekipmanlar / Pool Basin Equipment

Allfit Vakum ağızları / Suction fittings

A	Allfit	Fiyatı / Price €
	Vakum ağızı 2" Paslanmaz çelik 316L Suction fitting 2" Stainless steel 316L	2" x 40 mm 108,00 €
	Vakum ağızı Ø57 Paslanmaz çelik Ø57, 63 mm boru içine göre girecek şekilde dişli kısmı alınmıştır. Suction fitting Ø57 Stainless steel Ø57 x 40 mm	D.63 121,00 €
	Vakum ağızı 2" Paslanmaz çelik 316L kapaklı, liner flanşlı Suction fitting 2" Cover 316L, with liner flange R2" external length 40 mm	2" x 40 mm 129,00 €
	Vakum tapası Paslanmaz çelik 316L O-ringli tapa Suction lock plug Stainless steel plug with O-ring	57,00 €

Fiyatlarımız KDV hariçtir. / VAT is excluded.

Allfit Dip emişler / Bottom outlets

A	Allfit	Fiyatı / Price €
	Dip emiş yandan çıkışlı Kızıl döküm gövde, 316L anti-vorteks kapaklı, 2" içten dişli, yandan çıkışlı Bottom outlet 2" Gun metal body, anti-vortex cover 316L, G2" internal 90° outlet	2" 202,00 €
	Dip emiş alttan çıkışlı Kızıl döküm gövde, 316L anti-vorteks kapaklı, 2" içten dişli alttan çıkışlı Bottom outlet 2" Gun metal body, anti-vortex cover 316L, G2" internal 90° outlet	2" 164,00 €
	Dip emiş kapağı Anti-vorteks 316L kapak, Ø 168 mm Anti-vortex cover 316L cover for bottom outlet, Ø 168 mm	71,00 €
	Liner flanşı H2015020 ve H2005020 için Liner flange kit For H2015020 and H2005020	58,00 €

Fiyatlarımız KDV hariçtir. / VAT is excluded.

Isıtma ve Soğutma / Heat & Cool

Havuz eşanjörleri / Heat exchangers

Behncke QWT – WTI – GWT



A	Behncke	Fiyatı / Price €	
Havuz eşanjörleri / Heat exchangers			
08 01 04	QWT 100-40 – AISI 316L	40 kW	435,00 €
08 01 07	QWT 100-70 – AISI 316L	70 kW	775,00 €
08 01 10	QWT 100-104 – AISI 316L	104 kW	990,00 €
B30508255	WTI 100-40 – Titanyum / Titanium	40 kW	1.130,00 €
B30508355	WTI 100-70 – Titanyum / Titanium	70 kW	1.850,00 €
B30508455	WTI 100-104 – Titanyum / Titanium	104 kW	2.250,00 €
08 01 14	QWT 100-140 – AISI 316L	140 kW	1.520,00 €
08 01 20	QWT 100-209 – AISI 316L	209 kW	1.830,00 €
B30508555	WTI 100-140 – Titanyum / Titanium	140 kW	3.400,00 €
B30508655	WTI 100-209 – Titanyum / Titanium	209 kW	4.050,00 €
B341 300 00	GWT 300 – AISI 316L	300 kW	7.700,00 €
B341 390 00	GWT 390 – AISI 316L	390 kW	9.200,00 €
B341 510 00	GWT 510 – AISI 316L	510 kW	11.400,00 €

Fiyatlarımız KDV hariçtir. / VAT is excluded.

Behncke QWT- WTI		100-40	100-70	100-104	100-140	100-209
Kapasite @ Δ70°C / Output @ Δ70°C	kW	40	70	104	140	209
Primer devre akış / Primary flow	m³/h	2	3	5	2 x 3	2 x 5
Sekonder devre akış / Secondary flow	m³/h	10	12	15	20	25
Primer devre / Primary connections		¾"	1"	1"	2 x 1"	2 x 1"
Sekonder devre / Secondary connections		1½"	1½"	2"	2"	2"
QWT Malzemesi / Material		AISI-316	AISI-316	AISI-316	AISI-316	AISI-316
WTI Malzemesi / Material		Titanium	Titanium	Titanium	Titanium	Titanium

Behncke Gigant GWT		300	390	510
Kapasite @ Δ70°C / Output @ Δ70°C	kW	300	390	510
Primer devre akış / Primary flow	m³/h	13	17	22
Sekonder devre akış / Secondary flow	m³/h	30	35	40
Primer devre / Primary connections		DN100	DN100	DN100
Sekonder devre / Secondary connections		DN80	DN80	DN80
Malzemesi / Material		AISI-316	AISI-316	AISI-316

Isıtma ve Soğutma / Heat & Cool

Havuz eşanjörleri / Heat exchangers
Vulcan WHE (Titanyum / Titanium)

A	Vulcan	Fiyatı / Price €
	WHE Havuz eşanjörleri WHE Heat exchangers	Titanyum Titanium
08WHE30	WHE-30 – Titanyum / Titanium	30 kW 1.050,00 €
08WHE40	WHE-40 – Titanyum / Titanium	40 kW 1.200,00 €
08WHE75	WHE-75 – Titanyum / Titanium	75 kW 1.900,00 €

Fiyatlarımız KDV hariçtir. / VAT is excluded.

Vulcan WHE	WHE-30	WHE-40	WHE-75	
Kapasite / Output	kW	30	40	70
Primer devre akış / Primary flow	m ³ /h	1,1	2,4	3,0
Sekonder devre akış / Secondary flow	m ³ /h	12	15	18
Primer devre / Primary circuit	BSP	1"	1"	1"
Sekonder devre / Secondary circuit	mm	Ø 50	Ø 50	Ø 50
Malzemesi / Material		Titanium	Titanium	Titanium

Aksesuarlar / Accessories



A	Aksesuarlar / Accessories	Fiyatı / Price €
0830PTC01	Elektronik termostat PTC-01 <i>Isıtma veya soğutma kontrol için, NTC sensörü ile birlikte. 0 - 45°C (ΔT 0,5°C)</i> Electronic thermostat PTC-01 <i>Electronic heating or cooling controller for heat exchanger comes with temperature sensor. 0 - 45°C (ΔT 0,5°C)</i>	124,00 €
RB360 0020 + RB113 0670	3-yollu motorlu vana RBM <i>RBM 3-yollu termik aktüatörlü kontrol vanası ısı eşanjöründe sıcaklık kontrolünde kullanılır. 24 VAC- 5W</i> 3-ways control valve RBM <i>RBM 3-way control valves with electro thermal actuator are used at heat exchanger to control the pool heating. 24 VAC- 5W</i>	99,00 € +
08 35 90	Trafo 24VAC-10VA RBM Valf için Trafo 24VAC-10VA for RBM valve	41,00 €
08 36 01 08 36 02 08 36 03	Valf kiti <i>Havuz eşanjörünün primer devresinin 3-yollu vana ile bağlantısını sağlar. Bakır parçalardan meydana gelmiştir.</i> Valve kit <i>Valve kit is for install of the 3-ways control valve to heat exchanger primary circuit. Kit made of copper</i>	77,00 € 88,00 € 88,00 €

Fiyatlarımız KDV hariçtir. / VAT is excluded.

Isıtma ve Soğutma / Heat & Cool

Elektrikli ısıtıcıları / Electrical heaters



A	Behncke	Fiyatı / Price €
---	---------	------------------

Elektrikli havuz ısıtıcısı EWT 80

Mekanik termostatlı, boru tipi elektrikli havuz ısıtıcısı, gövdesi 316L'den imal edilmiştir. Isıtıcı rezistansı Incoloy 825'tir. Mekanik termostat, 0 - 40°C (ΔT 1,2°C), Üzerinde elektrik kumanda paneli yoktur. Ayrıca kumanda panosu yapılmalıdır.

Electrical pool heater

Heating element made of Incoloy 825 with a analogue thermostat (0-40°C ΔT 1,2°C) and a pressure switch as a low water indicator with two combined sleeves (thread 1½" x NW 50) Heater is without integrated control panel.

08 22 06	EWT 80/70 - 6	6 kW	610,00 €
08 22 09	EWT 80/70 - 9	9 kW	650,00 €
08 22 12	EWT 80/70 - 12	12 kW	720,00 €
08 22 18	EWT 80/70 - 18	18 kW	780,00 €

Elektrikli havuz ısıtıcısı EWT 100

Mekanik termostatlı, boru tipi elektrikli havuz ısıtıcısı, gövdesi ve ısıtıcısı titanyumdan imal edilmiştir. Mekanik kontrol termostatı 0 - 40°C (ΔT 1,2°C), Emniyet termostatı 47°C Üzerinde elektrik kumanda paneli yoktur. Ayrıca kumanda panosu yapılmalıdır.

Electrical pool heater

Titanium body and heater control thermostat 0-40 °C and safety thermostat 47 °C.

B95010906	EWT-100 - 6	6 kW	Titanyum - Titanium	2.425,00 €
B95010909	EWT-100 - 9	9 kW	Titanyum - Titanium	2.436,00 €
B95010912	EWT-100 - 12	12 kW	Titanyum - Titanium	2.541,00 €
B95010915	EWT-100 - 15	15 kW	Titanyum - Titanium	2.583,00 €
B95010918	EWT-100 - 18	18 kW	Titanyum - Titanium	2.604,00 €

Elektrikli havuz ısıtıcısı EWT 95/15

Havuz suyunun ısıtılması için tasarlanmış büyük kapasiteli kompakt, elektrik kumanda devresi ile ısıtıcılardır. Ayrıca elektrik kumanda panosuna gerek yoktur. Üzerinde elektronik ayar ve high limit termostatı, akış şalteri kumanda devresi vardır. Bağlantısı D.63 mm'dir. (AISI 316) Isıtıcı içinde klor gazı birikimini engellemek için su seviyesinin altında ve giriş çıkış bağlantıları yukarı bakacak şekilde monte ediniz.

Compact electric heat exchanger EWT 95/15

Heating element made of Incoloy 825 with 2-point digital temperature controller 0-40° C, IP44, with electronic safety thermostat 45° C, automatic control of the heating elements depending on the medium to be heated (swimming pool water) as well as additional options, such as 10-minute switch-on delay and run-on time. With flow switch Rubber hose mounting kit NW 60.) (AISI 316)



08 24 27	EWT 95/15 – 27	27 kW	3.800,00 €
08 24 36	EWT 95/15 – 36	36 kW	3.940,00 €
08 24 45	EWT 95/15 – 45	45 kW	4.150,00 €
08 24 54	EWT 95/15 – 54	54 kW	4.550,00 €

Fiyatlarımız KDV hariçtir. / VAT is excluded.

Isıtma ve Soğutma / Heat & Cool

Solar Isıtma / Solar Heating



A	Açıklama / Description	Fiyatı / Price €
B520 000 00	Behncke Sun Plate 1100 x 2000 mm	340,00 €
B520 000 16	Behncke Sun Plate KI 1100 x 1090 mm	165,00 €
B520 000 01	Bağlantı seti D.40 / Connection set D.40	22,00 €
B520 000 02	Kör tapa seti D.25 / End plug set D.25	33,00 €
	Bağlantı ve kör tapa setleri ile iki bağlantı içindir. Connection and end plug sets are for two connections	
B520 000 03	Bağlantı seti D.25 / Connection set D.25	15,00 €
B520 000 20	Bağlantı seti D.50/40 / Connection set D.50/40	40,00 €



	Solar Ball Sun Kept KP100	
	Arkema Design'in Solar Ball SK100 termal güneş kolektörü, herhangi bir yapısal değişiklik yapmadan havuzunuzun suyunu ısıtmak için kullanılır. Ölçü : 60x40 cm (çap, yükseklik), bağlantı 1"	
CV-SK100	The Solar Ball SK100 solar thermal collector by Arkema Design can be used to heat the water of your pool without having to make any structural changes. Size: 60x40 cm (diameter, height), connection 1"	490,00 €



0830SPC01	SPC-01 Solar Kontrol / Solar Controller	245,00 €
-----------	---	----------

Fiyatlarımız KDV hariçtir. / VAT is excluded

Isıtma ve Soğutma / Heat & Cool

Isı pompaları / Heat pumps

Calorex I-PAC Inverter

I-PAC Isı Pompaları serisi, inverter teknolojisi yeni nesil ısı pompalarıdır. Daha uzun sezon kullanımı (Nisan- Ekim) için I-PAC serisi ve bütün yıl boyunca kullanım için I-PAC+ serisi seçilmelidir.

Bu ısı pompalarında kullanılan inverter teknolojisi, sadece daha düşük işletme maliyetleri ve soft start sağlamakla kalmaz, aynı zamanda ses seviyelerini bir fısıltıya düşürür. Sesteki bu azalma yaklaşık 11dB (A) 'ya eşittir. Inverter teknolojisi ayrıca, standart açma / kapama kontrollü ısı pompalarıyla ilişkili başlangıçtaki mikro dalgalanmaları da ortadan kaldırır.

I-PAC inverter ısı pompalarında seri olarak bulunan yeni Wi-Fi bağlantısı ile cihazınızı aracılığıyla dünyanın herhangi bir yerinden kumanda edebilirsiniz.



I-PAC 22ALX



I-PAC 50BLY



I-PAC 100 BLY

Sadece ısıtma – Sadece soğutma – Isıtma ve soğutma birlikte

Calorex		I-PAC 8ALX	I-PAC 12ALX	I-PAC 16ALX	I-PAC 22ALX
Çalışma hava sıcaklığı	°C	-5 ~ 43	-5 ~ 43	-5 ~ 43	-5 ~ 43
Su sıcaklığı	°C	12 - 40	12 - 40	12 - 40	12 - 40
Performans; hava 27°C 80%, su 27°C					
Isıtma	kW	9,5	13,0	20,0	25,0
COP		13,2 – 5,4	13,5 – 5,6	13,5 – 5,7	13,8 – 5,8
Ortalama COP @ 50% hızda		8,9	9,7	9,3	9,6
Performans; hava 15°C 70%, su 26°C					
Isıtma	kW	7,0	9,5	13,5	17,0
Performans; hava 5°C 70%, su 10°C					
Isıtma	kW	4,1	5,6	7,9	9,9
Performans; hava 35°C 70%, su 28°C					
Soğutma	kW	3,9	5,2	7,4	9,4
Elektrik bağlantısı	V/Hz	230/1pH/50	230/1pH/50	230/1pH/50	230/1pH/50
Anma gücü (tüketim)	kW	0,3 – 1,7	0,4 – 2,38	0,57 – 3,21	0,69-4,25
Anma akımı maksimum	A	9,5	12,5	19,5	20,0
Su akışı	m³/h	3,0 – 5,0	4,0 – 6,0	7,0 – 10,0	10,0 – 12,0
Su bağlantısı	"/mm	1½" / 50	1½" / 50	1½" / 50	1½" / 50
Kompresör		Inverter	Inverter	Inverter	Inverter
Eşanjör		Titanyum	Titanyum	Titanyum	Titanyum
Soğutucu gaz		R32	R32	R32	R32
Ses seviyesi @ 10 m	dB	19,6 – 31,5	21,9 – 32,0	24,3 – 36,1	24,9 – 36,7
Ürün ölçüsü (l x g x y)	mm	864x359x648	864x359x648	954x359x748	1084x429x948
Ağırlık	kg	47	49	68	90
Fiyatı (EUR)	C	2.510,00 €	3.360,00 €	4.590,00 €	5.090,00 €

Fiyatlarımız KDV hariçtir. / VAT is excluded.

Yukardaki listelenmiş ısı pompalarına kışlık örtüsü ve kauçuk montaj seti dahildir.

All above items are inclusive Cover + Rubber Mounting Kit

Isıtma ve Soğutma / Heat & Cool

Calorex		I-PAC 12ALY	I-PAC 16ALY	I-PAC 22ALY	I-PAC 22BLY	I-PAC 28BLY
Çalışma hava sıcaklığı	°C	-10 ~ 43	-10 ~ 43	-10 ~ 43	-10 ~ 43	-10 ~ 43
Su sıcaklığı	°C	12 - 40	12 - 40	12 - 40	12 - 40	12 - 40
Performans; hava 27°C 80%, su 27°C						
Isıtma	kW	15,0	21,0	27,5	27,5	36,0
COP		15,0 – 6,6	14,8 – 6,4	15,0 – 6,8	15,0 – 6,8	14,8 – 6,0
Ortalama COP @ 50% hızda		10,6	10,3	10,3	10,6	10,2
Performans; hava 15°C 70%, su 26°C						
Isıtma	kW	10,5	14,5	18,0	18,0	23,9
Performans; hava 5°C 70%, su 10°C						
Isıtma	kW	7,5	9,6	11,9	11,9	16,0
Performans; hava 35°C 70%, su 28°C						
Soğutma	kW	6,7	9,5	11,9	11,9	16
Elektrik bağlantısı	V/Hz	230/1pH/50	230/1pH/50	230/1pH/50	400/3pH/50	400/3pH/50
Anma gücü (tüketim)	kW	0,27 – 2,28	0,41 – 3,15	0,48 – 3,91	0,48-3,91	0,64-5,20
Anma akımı maksimum	A	13,5	17,0	20,0	7,0	9,5
Su akışı	m³/h	5,0 – 7,0	8,0 – 10,0	10,0 – 12,0	10,0 – 12,0	12,0 – 18,0
Su bağlantısı	"/mm	1½" / 50	1½" / 50	1½" / 50	1½" / 50	1½" / 50
Kompresör		Inverter	Inverter	Inverter	Inverter	Inverter
Eşanjör		Titanyum	Titanyum	Titanyum	Titanyum	Titanyum
Soğutucu gaz		R32	R32	R32	R32	R32
Ses seviyesi @ 10 m	dB	20,8 – 24,5	20,4 – 33,7	23,0 – 33,4	23,0 – 33,4	22,1 – 34,2
Ürün ölçüsü (l x g x y)	mm	954x359x648	954x359x648	1084x429x948	1084x429x948	1154x539x948
Ağırlık	kg	52	68	90	93	120
Fiyatı (EUR)	C	4.590,00 €	5.530,00 €	6.220,00 €	6.220,00 €	7.430,00 €

Yukardaki listelenmiş ısı pompalarına kışlık örtüsü ve kauçuk montaj seti dahildir.

Calorex		I-PAC 50 BHC	I-PAC 100 BHC	I-PAC 50 BLY	I-PAC 100 BLY
Çalışma hava sıcaklığı	°C	0 ~ 55	0 ~ 55	-7 ~ 43	-7 ~ 43
Su sıcaklığı	°C	12 - 40	12 - 40	12 - 40	12 - 40
Performans; hava 27°C 80%, su 27°C					
Isıtma	kW	60,2	115,0	60,2	115,0
Ortalama COP @ 50% hızda		10,5	10,0	10,5	10,0
Performans; hava 15°C 70%, su 26°C					
Isıtma	kW	40,1	80,8	40,1	80,8
Ortalama COP @ 50% hızda		7,0	7,0	7,0	6,7
Performans; hava 35°C 70%, su 28°C					
Soğutma	kW	26,8	53,5	11,9	11,9
Elektrik bağlantısı	V/Hz	400/3pH/50	400/3pH/50	400/3pH/50-60	400/3pH/50-60
Anma gücü (tüketim)	kW	2,26 – 8,90	4,68 – 17,5	2,10 – 8,18	4,25 – 17,0
Anma akımı maksimum	A	19	38	19	38
Su akışı	m³/h	20 – 25	40 – 50	20 – 25	40 – 50
Su bağlantısı	"/mm	2½" / 75	4" / 110	2½" / 75	4" / 110
Kompresör		Inverter	Inverter	Inverter	Inverter
Eşanjör		Titanyum	Titanyum	Titanyum	Titanyum
Soğutucu gaz		R410a	R410a	R410a	R410a
Ses seviyesi @ 10 m	dB	53 – 61	55 – 64	53 – 61	55 – 64
Ürün ölçüsü (l x g x y)	mm	1000x1110x1260	2100x1090x1280	1000x1110x1260	2100x1090x1280
Ağırlık	kg	247	453	247	453
Fiyatı (EUR)	C	15.300,00 €	30.400,00 €	15.300,00 €	30.400,00 €

Fiyatlarımız KDV hariçtir. / VAT is excluded

Temizlik Ekipmanları / Cleaning Equipment

Mobil Havuz Temizleyicisi / Portable Pool Cleaner

MPC Mobil havuz temizleyicisi her boyuttaki havuzu temizlemek için uygun filtresi ve 3/4 HP pompa ile gelir. Bu hafif ve taşınabilir tasarım, her servis ihtiyacı için mobil filtrasyon çözümdür. Vakum hattı olmayan veya havuz dibindeki kirliliğin sistemdeki filtrede toplanmasının tercih edilmediği havuzlar için ideal çözümdür.

MPC Vacuum cart comes complete with a filter and a 3/4 HP pump, suitable for cleaning any size pool. This lightweight and portable design is a mobile filtration solution for every service need.

İki model seçeneği vardır / Two model options:







A		MPC-01	MPC-02
Pompa	Pump	0,5 kW – 230V~1	0,5 kW – 230V~1
Debi	Flowrate	15 m ³ /h	15 m ³ /h
Emme hortumu	Suction hose	Ø 50 mm - 2,5 m	Ø 50 mm - 2,5 m
Basma hortumu	Discharge hose	Ø 50 mm - 2,5 m	Ø 50 mm - 2,5 m
Filtrasyon	Filtration	25 µ	5 µ
Torba filtre	Bag filter	✓	✓
Siklon filtre	Multicyclone filter	-	✓
Fiyatı €	Price €	1.450,00 €	2.150,00 €

Fiyatlarımız KDV hariçtir. / VAT is excluded.

Temizlik Ekipmanları / Cleaning Equipment

Temizlik ekipmanları / Cleaning equipment

A	Açıklama / Description	Fiyatı / Price €
	07 00 01 Jet-Vac spa'lar için fırçalı Jet-Vac with brush for spa	9,00 €
	07 02 07 Teleskopik sap 2 x 3,0 m	32,00 €
	07 02 11.09 Vakum hortumu / Suction hose Ø38 (1½") 9,0 m	15,00 €
	07 02 11.10 Vakum hortumu / Suction hose Ø38 (1½") 10,5 m	18,00 €
	07 02 11.30 Vakum hortumu / Suction hose Ø38 (1½") 30,0 m	47,00 €
	07 06 01 Havuz fırçası / Poly bristle brush 26 cm	4,00 €
	07 06 03 Paslanmaz çelik yosun fırçası Hi-grade stainless steel algae brush 26 cm	6,50 €
	07 05 12 Deluxe Green havuz kepçesi Deluxe green deep leaf skimmer Klips bağlantılı Clip in fastening	14,00 €
	Waterco 'dan çok amaçlı mikro-fiber süpürge. Seramik, liner veya polyester yüzeyli havuzlar için özel tasarlanmıştır. Aqua Fingers® havuz yüzeylerini temizlemeyi daha kolay ve daha hızlı hale getiren yüksek yoğunluklu bir mikro-fiber yapıya sahiptir. Basit bir dokunuş ile havuzu temizleyin. Patentli Aqua Fingers®, esnek kavisli gövdesi ve daha fazla yüzey alanı kaplayan yüksek yoğunluklu mikro-fiber saçaklı yapısı ile her çeşit havuz yüzeyinin temizlenmesini daha kolay ve daha hızlı hale getirir. Bu tasarım kenar, köşe ve girintilerin kaçırılmamasını sağlar. Multipurpose microfiber broom Introducing the first broom specially designed for fiberglass, tiled and vinyl lined pools. Aqua Fingers® features a high-density microfibre attachment that makes cleaning smooth surface pools easier and quicker. Simply click and clean for a sparkling pool. Patented Aqua Fingers® makes cleaning fiberglass, tiled and vinyl lined swimming Pools easier and quicker as more surface area is covered by its high-density micro-fibre chenille attachment, flexible body and curved underbelly. This ensures no nooks or crannies are missed.	
		
	WC313300 Aqua Finger Microfibre Havuz süpürgesi Aqua Finger Microfibre Pool broom	44,00 €

Fiyatlarımız KDV hariçtir. / VAT is excluded

Temizlik Ekipmanları / Cleaning Equipment

Havuz Robotları / Robotic Pool Cleaners

Aquabot / BWT D-Line

BWT Havuz robotları mükemmel havuzların bir parçasıdır. Havuzunuz yaşam tarzınızı da yansıtır. Her zaman en iyisini seçersiniz. BWT havuz robotları da öyledir. Havuz robotlarında en iyisi BWT D- LINE serisidir. Performans için tasarlandı, sizin için yaratılan estetik, işlevsellik ve zekanın bir karışımıdır.

BWT Robotic pool cleaners are for simply perfect pools.

Your pool reflects your lifestyle. You always choose the best. So does BWT. For your robotic pool cleaner, the best is the BWT P LINE range. Built for performance, a blend of beauty, functionality, and intelligence, created for you



A		D 200 Lite	D 200	D 300
Havuz uzunluğu	Pool length	max. 10 m	max. 10 m	max. 12 m
Çalışma süresi	Cycle time	2,0 h	2,0 h	1,5 – 2,0 – 2,5 h
Temizlik opsiyonları	Cleaning options	Taban + Duvar Floor, Wall, Waterline	Taban + Duvar Floor, Wall, Waterline	Taban + Duvar Floor, Wall, Waterline
Uzaktan kumanda	Remote control	-	-	Smartphone APP
Palet tipi	Brushes	PVA	PVA	PVA
Filtre	Filter	4D Ultra ince mikro-fiber 4D Ultrafine micro-fiber	4D Ultra ince mikro-fiber 4D Ultrafine micro-fiber	4D Ultra ince mikro-fiber 4D Ultrafine micro-fiber
Filtre inceliği	Filter finesse	2 µ	2 µ	2 µ
Algoritma	Algorithm	Smart Navigation	Smart Navigation	Smart Navigation
Jiroskop	Gyroscope	✓	✓	✓
Kablo boyu	Cable length	16 m	18 m	23 m
Ayarlanabilir nozul	Adjustable nozzles	✓	✓	✓
Yönlendirici kol	Extra brush	Titreşimli / Vibrating	Titreşimli / Vibrating	Titreşimli / Vibrating
Ölçüler	Dimensions	39,1 x 46,9 x 26,8 cm	39,1 x 46,9 x 26,8 cm	39,1 x 46,9 x 26,8 cm
Ağırlık	Weight	10 kg	11 kg	11 kg
Taşıma arabası	Caddie	-	✓	✓
Fiyatı €	Price €	1.050,00 €	1.175,00 €	1.350,00 €

Fiyatlarımız KDV hariçtir. / VAT is excluded.



Temizlik Ekipmanları / Cleaning Equipment

Havuz Robotları / Robotic Pool Cleaners

Aquabot Commercial

En zorlu havuz temizleme şartlarına dayanacak şekilde tasarlanan Aquatron'un ticari seri robotları yoğun kullanılan tesislerde performansını korur ve enerji tasarrufu sağlar.

Engineered to stand up to the most strenuous pool cleaning tasks, Aquatron's commercial robots maintain perfect mechanics extending component life and ensuring durability in heavily used facilities. Inexpensive to operate, their cleaning cycle can save almost 40% on pool electric usage.



A		MAGNUM	ULTRAMAX
Tavsiye edilen havuz ölçüsü	Recommended pools	<300 m ² / 25 m	<1250 m ² / 50 m
Çalışma süresi	Cycle time	3 / 4 / 5 h	3 / 4 / 6 h
Temizlik opsiyonları	Cleaning options	Taban + Duvar Floor, Wall, Waterline	Taban Floor,
Uzaktan kumanda	Remote control	✓	✓
Palet tipi	Brushes	4 x PVA	4 x PVA
Filtre	Filter	4D Ultra ince L torba 4D Hyperfine L bag	4D Ultra ince L torba 4D Hyperfine L bag
Filtre girişi	Filter access	Alltan Bottom access	Alltan Bottom access
Filtre inceliği	Filter finesse	2 µ	2 µ
Filtre ikaz işareti	Full filter indication	✓	-
Algoritma	Algorithm	AquaSmart	AquaSmart + IR
Jiroskop	Gyroscope	✓	✓
Kablo boyu	Cable length	36 m	45 m
Emiş power	Suction power	19 m ³ /h	38 m ³ /h
Ölçüler	Dimensions	52 x 39 x 39 cm	81 x 40 x 48 cm
Taşıma arabası	Caddie	✓	✓
Fiyatı €	Price €	4.390,00 €	8.470,00 €

Fiyatlarımız KDV hariçtir. / VAT is excluded.



Havuz Dış Ekipmanları / Pool Surround Equipment

Havuz Merdivenleri / Pool Ladders

Havuz merdivenleri paslanmaz çelikten imal edilmiştir. Merdivenin kolları Ø43 mm borudan ve basamakları kaymaz yüzeyli paslanmaz çeliktedir. Havuz merdivenleri, ankraj pabuçları ve aynaları ile birlikte dir.

Ankraj pabucu montaj yerinin havuz kenarından uzaklığı **Ax** olarak aşağıda listelenmiştir. Havuz merdivenini bu ölçüyü dikkate alarak seçmenizi tavsiye ederiz.

Ladders manufactured in Ø43mm hand polished stainless-steel tube. Steps made of stainless steel. Complete with fixing anchors and earth connection.

The distance between the location of the fixing anchor and the edge of the pool is remarked as **Ax**. We recommend that you select the pool ladder with this dimension in mind.

Model / Models

Standard	Ax : 470 mm
Muro	Ax : 170 mm
Mixto	Ax : 170 mm
Üstten taşmalı / Overflow	Ax : 842 mm
Split	Ax : 170 mm



A	Merdivenler / Ladders			Fiyatı / Price €
05 01 03	Astral Standard	3 basamaklı / tread	AISI 304	290,00 €
05 01 04	Astral Standard	4 basamaklı / tread	AISI 304	335,00 €
05 00 02	Filinox Standard	2 basamaklı / tread	AISI 304	130,00 €
05 00 03	Aquant Standard	3 basamaklı / tread	AISI 304	160,00 €
05 00 04	Aquant Standard	4 basamaklı / tread	AISI 304	250,00 €



05 01 13	Astral Muro	3 basamaklı / tread	AISI 304	290,00 €
05 00 12	Filinox Muro	2 basamaklı / tread	AISI 304	130,00 €
05 00 13	Filinox Muro	3 basamaklı / tread	AISI 304	170,00 €



05 00 32	Filinox Mixto	2 basamaklı / tread	AISI 304	130,00 €
----------	---------------	---------------------	----------	----------



05 00 22	Filinox Split	2 basamaklı / tread	AISI 304	200,00 €
05 00 23	Filinox Split	3 basamaklı / tread	AISI 304	310,00 €
05 00 24	Filinox Split	4 basamaklı / tread	AISI 304	400,00 €





Fiyatlarımız KDV hariçtir. / VAT is excluded.
Stoklarla sınırlıdır.

Aydınlatma / Lighting

Su Altı Hoparlörü / Underwater Loudspeaker VitaLight

Vitalight su altı hoparlörleri özel, umumi havuzlar, spa'larda ve hidro terapi banyolarında su aerobiği ve su terapide eşsiz bir ses deneyimi sağlar. Su altı hoparlörü paslanmaz çelik (AISI 316L) aynalı, 15 m kablodur. 30W / 8 Ohm. Ön aynası 270 mm çapındadır. Hoparlörün H410 0050 kodlu beton kasasını ayrıca sipariş veriniz.

Underwater speakers from Vitalight are for private, public and community pools, spas, hydrotherapy baths. An unprecedented sound experience that has won the acclaim of synchronized swimming teams, scuba divers and enthusiasts of water aerobics, Watsu and water therapy massages. 30W / 8 Ohm, 100 Hz – 10 kHz with 15 m cable, cover 316L, Ø 270 mm, for niche H410 0050.

A	VitaLight	Fiyatı / Price €
	H450 0020 Su altı hoparlörü 30W / 8 Ohm, 100 Hz – 10 kHz, 15 m kablolu, 316L, Ø 270 mm aynalı – kasası hariç. Underwater loudspeaker 30W / 8 Ohm, 100 Hz – 10 kHz with 15 m cable, cover 316L, Ø 270 mm- without niche.	2.300,00 €
	H410 0050 Kasa Kızıl dökümden mamul, su altı hoparlörü için Niche Made of gun metal for underwater loudspeaker	320,00 €
	H406 0050 Liner flansı Liner flange kit	107,00 €
	06 00 16 Kasa adaptörü VitaLight hoparlörü mevcut plastik lamba kasalarına monte edebilmek için adaptör Niche adaptor Adapter for installation the VitaLight speaker to existing plastic lamp cases	15,00 €

Fiyatlarımız KDV hariçtir. / VAT is excluded.



Aydınlatma / Lighting

Su altı lambaları / Underwater lights VitaLight

Spa P-LED 3.0

VitaLight® Spa 4/4 Power LED 3.0 Su altı lambası masaj havuzlarına doğrudan montaj için kontra somunlu G1½, ile ve Ø 72 mm paslanmaz çelik aynalıdır. 5 m kablo 2 x 0,75 mm² birlikte sevk edilir. 24 VDC
Sadece su altında kullanım içindir! Güç kaynağı ayrıca sipariş edilmelidir.

VitaLight® 4/4 Power LED 3.0 floodlight with counter nut G1½ for direct installation in pools and tubs, Ø 72 mm cover made of stainless steel. 24 VDC

For underwater use only! Power supplies and ballasts must be ordered separately.



A	VitaLight Spa	Fiyatı / Price €			
H4.4050 0020	Spa 4/4 Power LED 3.0	11 W - 6000°K	1890 lümen	550,00 €	
H4.4050 0420	Spa 4/4 Power LED 3.0	11 W - 3000°K	1600 lümen	550,00 €	
H4.4050 0220	Spa 4/4 Power LED 3.0	11 W - RGBW	1220 lümen	550,00 €	

Fiyatlarımız KDV hariçtir. / VAT is excluded.

Power LED 3.0 - Ø110 mm

VitaLight® MIDI 4/4 Power LED 3.0 su altı lambası kasası ile her türlü havuzda sıva altı montaj için uygundur. 5 m kablo 2 x 0,75 mm² birlikte sevk edilir. 24 VDC
Sadece su altında kullanım içindir! Güç kaynağı ayrıca sipariş edilmelidir.

VitaLight® 4/4 POWER LED 3.0 floodlight for recessed mounting in all types of pools in connection with niches 4250020 and 4250050. Supplied with 5 m cable 2 x 0.75 mm², 24 VDC

For underwater use only! Power supplies and ballasts must be ordered separately.



A	VitaLight Ø110 mm	Fiyatı / Price €			
H4.4040 0020	MIDI 4/4 Power LED	11 W - 6000°K	1.890 lümen	515,00 €	
H4.4040 0420	MIDI 4/4 Power LED	11 W - 3000°K	1.600 lümen	515,00 €	
H4.4040 0220	MIDI 4/4 Power LED	11 W - RGBW	1.220 lümen	515,00 €	









H425 0050	MIDI Kasa / Niche	220,00 €			
H425 1050	LINER Flaşı / Flange	52,00 €			

Fiyatlarımız KDV hariçtir. / VAT is excluded.

Aydınlatma / Lighting

Su Altı Lambaları / Underwater Lights
VitaLight

A	VitaLight					Fiyatı / Price €
Power LED 3.0 – Ø 146 mm						
	H4.4030 0020	8/4-Power LED 3.0 - 23 W	6000°K	4.300 lümen	865,00 €	
	H4.4030 0420	8/4-Power LED 3.0 - 23 W	3000°K	3.700 lümen	865,00 €	
	H4.4030 0220	8/4-Power LED 3.0 - 23 W	RGBW	3.000 lümen	960,00 €	
	H4.4020 0020	16/4-Power LED 3.0 - 43 W	6000°K	7.900 lümen	1.010,00 €	
	H4.4020 0420	16/4-Power LED 3.0 - 43 W	3000°K	6.900 lümen	1.010,00 €	
	H4.4020 0220	16/4-Power LED 3.0 - 43 W	RGBW	5.500 lümen	1.170,00 €	
	H426 6050	Kasa / Niche			230,00 €	
	H426 7050	LINER Flaşlı / Flange kit			60,00 €	
Power LED 3.0 – Ø 270 mm						
	H4.4020 1020	16/4-Power LED 3.0 - 43 W	6000°K	7.900 lümen	1.050,00 €	
	H4.4020 1420	16/4-Power LED 3.0 - 43 W	3000°K	6.900 lümen	1.050,00 €	
	H4.4020 1220	16/4-Power LED 3.0 - 43 W	RGBW	5.500 lümen	1.190,00 €	
	H4.4000 0020	28/4-Power LED 3.0 - 80 W	6000°K	14.900 lümen	1.860,00 €	
	H4.4000 0420	28/4-Power LED 3.0 - 80 W	3000°K	13.900 lümen	1.860,00 €	
	H4.4000 0220	28/4-Power LED 3.0 - 80 W	RGBW	11.100 lümen	2.100,00 €	
	H410 0050	Kasa /Niche			320,00 €	
	H406 0050	LINER Flaşlı / Flange kit for liner			107,00 €	
	06 00 16	Kasa adaptörü <i>VitaLight lambasını mevcut plastik lamba kasalarına monte edebilmek için adaptör</i>			15,00 €	
		Niche adaptor <i>Adapter for installation the VitaLight underwater light to existing plastic lamp cases</i>				

Fiyatlarımız KDV hariçtir. / VAT is excluded.

Sadece su altında kullanım içindir! Güç kaynağı ayrıca sipariş edilmelidir.
For underwater use only! Power supplies and ballasts must be ordered separately.

Aydınlatma / Lighting

Aksesuarlar / Accessories

VitaLight

Su altı lambası UWS Floodlight	RGBW Sürücü Ballast for RGBW H4060 0150 24 VDC, 200 W Su altı lambası miktarı Floodlight quantity	Monochrome Sürücü Power supply for monochrome white H4060 0050 24 VDC, 200 W Su altı lambası miktarı Floodlight quantity	Monochrome Sürücü Power supply for monochrome white H4060 00350 24 VDC, 25 W Su altı lambası miktarı Floodlight quantity
28/4 Power LED	2	2	-
16/4 Power LED	4	4	-
8/4 Power LED	6	6	-
4/4 Power LED	8	8	2

A	VitaLight	Fiyatı / Price €
---	-----------	------------------



H406 00350	Monochrome Sürücü Power supply for monochrome white	25W 24VDC	275,00 €
H406 00050	Monochrome Sürücü Power supply for monochrome white	200W 24VDC	755,00 €
H406 00150	RGBW Sürücü Ballast for RGBW	200W 24VDC	1.290,00 €



H536052	Dimmer ve renk değiştirici Dimmer and colour changer		400,00 €
H4000 0050	IP65 Uzaktan kumanda cihazı alıcı modülü ile birlikte Remote control IP65 in connection with radio remote control receiver		850,00 €

Trafo

12VAC lambalar için izoleli tip Allfit trafolar maksimum gücüne kadar kullanılabilir.

Transformer

Allfit transformer for 12 VAC. Using an appropriate sub distributor, the transformer can be loaded up to its maximum capacity



H533 005	50 W	50 VA	195,00 €
H533 004	100 W	2x50 VA	252,00 €

Kablo Buatı / Junction box

AISI 316 paslanmaz çelik kapaklı kablo
buatı. 1 adet NW19 ve 2 adet M25x1,5
kablo giriş bağlantısı vardır
NW19, M25 x 1.5 cover made of stainless
steel (AISI 316L)



H4010020			220,00 €
----------	--	--	----------

Fiyatlarımız KDV hariçtir. / VAT is excluded.

Aydınlatma / Lighting

Su Altı Lambaları / Underwater Lights

A	Açıklama /Description	Fiyatı / Price €
	VitaLight PAR LED Ø 270 mm	
	H413303W	PAR LED 303 - 38W – 12V 6000°K 5.800 lümen 505,00 €
	H413315X	PAR LED 315 - 18W – 12V RGB 1.150 lümen 505,00 €
	H410 0050	Vitalight lamba kasası / VitaLight niche 320,00 €
	H406 0050	LINER Flanşı / Flange kit for liner 107,00 €
	06 00 16	Kasa adaptörü / Niche adaptor 15,00 €
		<i>VitaLight lambasını mevcut plastik lamba kasalarına monte edebilmek için adaptör</i> <i>Adapter for installation the VitaLight underwater light to existing plastic lamp cases</i>
	LunaLight Sualtı lambası kasası hariç LunaLight Underwater light without nice	
	060011L303	PAR LED 303 - 38W – 12V 6000°K 5.800 lümen 80,00 €
	060011L315X	PAR LED 315 - 18W – 12V RGB 1.150 lümen 83,00 €
	06 00 12	P-300 Kasa / P-300 Niche 16,00 €
	06 01 42	P-300 Kasa <i>liner için</i> / Niche for <i>liner pool</i> 37,00 €
	060H75L13	Flat H75 LED 18W – 12V 6000°K 1.650 lümen 55,00 €
	PAR56 Ampul / Bulb	
	060201SY	Sylvania PAR 56 300W – 12V 6.000 lümen 16,00 €
	060201L303	LED 303 - 38W – 12V 6000°K 5.800 lümen 40,00 €
	060201L303x	LED 303 - 38W – 12V RGB 3.000 lümen 42,00 €
	060201L315x	LED 315X - 18W – 12V RGB 1.680 lümen 42,00 €

Fiyatlarımız KDV hariçtir. / VAT is excluded.

Aydınlatma / Lighting

Su Altı Lambaları / Underwater Lights



A	LunaLight	Fiyatı / Price €
06N072051W	LunaLight N72 12V - 5W - 6000°K	49,00 €
06N072051X	LunaLight N72 12V - 5W - RGB	50,00 €
06N072055W	LunaLight N72 230V - 5W - 6000°K	49,00 €
06N072055X	LunaLight N72 230V - 5W - RGB	50,00 €



06S072051W	LunaLight S72 12V - 5W - 6000°K	Paslanmaz çelik	112,00 €
06S072051X	LunaLight S72 12V - 5W - RGB	Paslanmaz çelik	115,00 €
06S072055W	LunaLight S72 230V - 5W - 6000°K	Paslanmaz çelik	112,00 €
06S072055X	LunaLight S72 230V - 5W - RGB	Paslanmaz çelik	115,00 €



06N152124W	LunaLight N152 24VDC - 10W - 6000°K	78,00 €
06N152124X	LunaLight N152 24VDC - 10W - RGB	88,00 €
06N152125W	LunaLight N152 230V - 10W - 6000°K	78,00 €
06N152125X	LunaLight N152 230V - 10W - RGB	88,00 €



06N232124W	LunaLight N232 24VDC - 10W - 6000°K	99,00 €
06N232124X	LunaLight N232 24VDC - 10W - RGB	110,00 €



N72 Aksesuarlar		
906N0725120	Askı N72 -1x1/2"	4,00 €
906N0725132	Askı N72 -1x1"	4,00 €
906N0725232	Askı N72 -2x1"	7,70 €
906N0725250	Askı N72 -2x1 1/2"	7,90 €
906N0725350	Askı N72 -3x1 1/2"	14,50 €
906N07251	Çim kazık ayak N72	4,00 €
906N15251	Çim kazık ayak N152	5,30 €

Fiyatlarımız KDV hariçtir. / VAT is excluded.

Su Oyunları / Fun & Sport

FitStar Evolution Jet-Stream



A	FitStar	Fiyatı / Price €
Evolution Jet-Stream		
H835 0050	Evolution Kasa Evolution Wall pack	1.340,00 €
H836 0120	Evolution Jet-Stream Ön Armatür Evolution Jet Stream Front Armature	810,00 €
01NS400T	Espa Nadorsel 400 pompa 3,0 kW 400V~3 Espa Nadorsel 400 pump 3,0 kW 400V~3	780,00 €
H916 5320	CW Emiş süzgeci Ø280 mm CW Suction sieve Ø280 mm	2x160,00 €
H733 6550A	Piezo Kontrol paneli 3~ 400V- 50Hz / 5,5– 8,5 A Piezo Control Box 3~ 400V- 50Hz / 5,5– 8,5 A	420,00 €
Toplam / Total		3.670,00 €
H835 0350	Evolution Kasa (Çıplak) Evolution Wall pack without suction parts	790,00 €
Aksesuarlar / Accessories		
H755 2050	Evolution Masaj hortumu Evolution Massage hose	120,00 €
H835 0150	Evolution Liner flanşı Evolution Liner flange kit	175,00 €

Fiyatlarımız KDV hariçtir. / VAT is excluded.



Su Oyunları / Fun & Sport

FitStar Taifun Jet-Stream

A	FitStar	Fiyatı / Price €
Taifun Jet-Stream Set I		
Taifun Jet-Stream		
2,6 kW, 3~400V, 5,8 A kızıl döküm pompası, 316L paslanmaz çelik yuvarlak ön armatür, piezo butonu, bağlantı parçaları ve kontrol kutusu ile komplemdir.		
(Resimde ayrıca tutunma kolu ve beton içi kasası görülmektedir, bu parçalar hariçtir)		
(Debi 1050 l/d @ 1 bar)		
armature 316L round, connection fittings, piezo control box, pump made of gun metal 2.6 kW, 230 / 400 V~ 3, 50 Hz, input 3.4 kW / 5.8 A, flow rate 1050 l/d @ 1 bar.		
(picture additionally shows wall pack, handle and pump bracket)-without wall pack)		
H762 0020		
H761 0050		
		Toplam / Total
		LFS/PAQ
Taifun Jet-Stream Set II		
H761 0050		930,00 €
H8730 7020		1.840,00 €
01NS400T		780,00 €
H733 6550A		420,00 €
		Toplam / Total
		3.970,00 €
*Resimde tutunma kolu görülmektedir, bu parça hariçtir.		
* Picture additionally shows, handle-without handle		
Aksesuarlar / Accessories		
H799 1020		375,00 €
H755 1050		100,00 €
H798 0050		130,00 €

Fiyatlarımız KDV hariçtir. / VAT is excluded.

Su Oyunları / Fun & Sport

FitStar Taifun Jet-Stream Duo

A	FitStar	Fiyatı / Price €
Taifun Jet-Stream Duo Set I		
Taifun Jet-Stream Duo		
2,6 kW, 3~400V, 5,8 A kızıl döküm pompası, 316L paslanmaz çelik yuvarlak ön armatür, piezo butonu, bağlantı parçaları ve kontrol kutusu ile birlikte kompledir.		
(Resimde ayrıca tutunma kolu ve beton içi kasası görülmektedir, bu parçalar hariçtir)		
(Debi 1050 l/d @ 1 bar)		
armature 316L round, connection fittings, piezo control box, pump made of gun metal 2.6kW, 230 / 400 V~ 3, 50 Hz, input 3.4 kW / 5.8 A, flow rate 1050 l/d @ 1 bar.		
(picture additionally shows wall pack, handle and pump bracket)-without wall pack)		
H764 0020		
H761 3050		
Taifun Duo Kasası 240 mm		
Taifun Duo Wall pack 240 mm.		
		Toplam / Total
		LFS/PAQ
Taifun Jet-Stream Duo Set II		
H761 3050		1.050,00 €
H8730 9920		2.290,00 €
01NS400T		780,00 €
H733 6550A		420,00 €
		Toplam / Total
		4.540,00 €
*Resimde tutunma kolu görülmektedir, bu parça hariçtir.		
* Picture additionally shows, handle-without handle		
Aksesuarlar / Accessories		
H799 1020		375,00 €
H755 2050		120,00 €
H798 0050		130,00 €

Fiyatlarımız KDV hariçtir. / VAT is excluded.

Su Oyunları / Fun & Sport

FitStar StartBlock Jet-Stream



A	FitStar	Fiyatı / Price €
	<p>Mevcut havuzlara kırma, delme yapmadan, dıştan monte edilmek üzere tasarlanmış Jet-Stream'dir. StartBlock montajı için kasaya gerek yoktur.</p> <p>Starting block-counter-current systems for retrofitting pools without overflow gutter.</p>	
	<p>StartBlock 230</p> <p>2,2 kW / 9,7 A 1~ 230 V, kızıl döküm pompası, pnömatik kumandası ile komplemdir.</p> <p>Debisi 800 l/dak @ 1bar</p> <p>Gun metal pump 2,2 kW / 9,7 A 1~ 230 V, current, with PN-wiring</p> <p>Flow rate 700 l/min at 1.0 bar</p>	
H780 7090		5.800,00 €
	<p>StartBlock 400</p> <p>3,4 kW / 5,8 A, 3~ 400 V, kızıl döküm pompası, pnömatik kumandası ile komplemdir.</p> <p>Debisi 1000 l/dak @ 1bar</p> <p>(Gun metal pump 2.6 kW, 3~ 400 V, current, input 3.4 kW / 5.8 A with PN-wiring</p> <p>Flow rate 1000 l/min at 1.0 bar</p>	
H780 5090		5.100,00 €
	<p>StartBlock 400 Duo</p> <p>(3,4 kW / 5,8 A, 3~ 400 V, kızıl döküm pompası, pnömatik kumandası ile komplemdir.</p> <p>Debisi 1000 l/dak @ 1bar)</p> <p>(Gun metal pump 2.6 kW, 3~ 400 V, current, input 3.4 kW / 5.8 A with PN-wiring</p> <p>Flow rate 1000 l/min at 1.0 bar</p>	
H780 8090		5.800,00 €

Fiyatlarımız KDV hariçtir. / VAT is excluded.



Su Oyunları / Fun & Sport

FitStar Power Stream

Yeni nesil kademesiz ayarlanabilir Jet-Stream (havuz karşı akıntı sistemi). Daha düşük enerji tüketimi ile daha yüksek itme gücü elde edilmektedir. Model-1 2,6 kW motor ile 270 m³/h, Model-2 ise 5.5 kW motor ile 400 m³/h itme gücüne sahiptir. Her iki modelde aynı gövde ve kasa üzerine inşa edilmiştir. Sistemin gücü gövdesi üzerinde bulunan ışıklı piezo butonlar yardımı ile havuz içinden kademesiz olarak ayarlanabilir.

This new powerful counter-current system is available in two versions. Depending on customer requirements, the version is available with a 2.6 KW motor or a 5.5 KW motor. So, there is the possibility to achieve either up to 270 m³/h or up to 400 m³/h adjustable. The big advantage here - the wall pack is identical for both versions and if the customer later wants to upgrade from 270 m³/h to 400 m³/h, this can be done without great effort.

Benefit of Power Stream, construction of the system is low-wear, more energy-efficient than conventional counter-current systems, power can be regulated at any time via three integrated illuminated piezo buttons.



A	FitStar	Fiyatı / Price €
Power Stream I		
H839 0020	2,6 kW, komple paslanmaz çelik 316L, 270 m ³ /h kadar kademesiz ayarlanabilir itme gücü	15.000,00 €
H839 0120	2,6 kW, adjustable up to 270 m ³ /h, cover 316L	
Power Stream II		
H839 0020	5,5 kW, komple paslanmaz çelik 316L, 400 m ³ /h kadar kademesiz ayarlanabilir itme gücü	17.000,00 €
H839 0420	5,5 kW, adjustable up to 400m ³ /h, cover 316L,	

Fiyatlarımız KDV hariçtir. / VAT is excluded

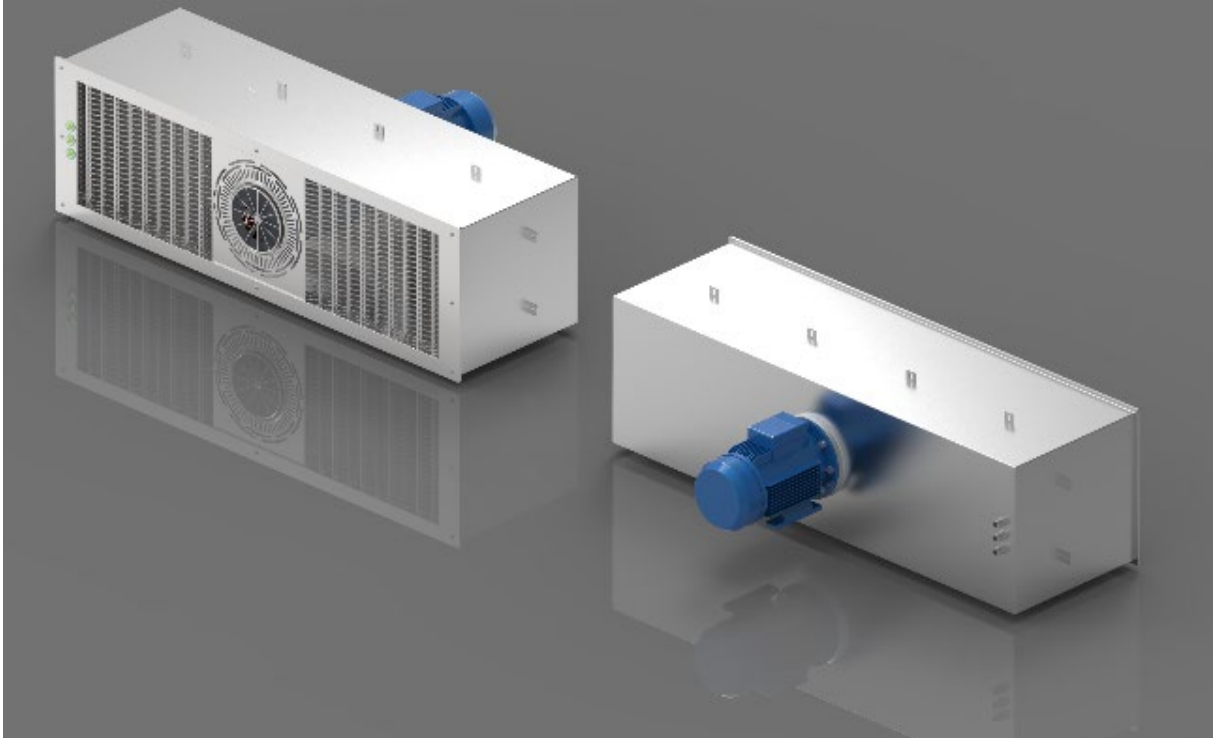



Su Oyunları / Fun & Sport

Fitstar Vahşi kanal nozulu / Swimming channel nozzles



FitStar Vahşi kanalda su akışını hızlandırmak amaçlı imal edilmiş bronz gövdeli özel nozullardır. Suyu hava ile karıştırarak 30° açı ile kanala püskürtür. Kanal nozulu ön aynası ile birlikte. Kanalda istenilen debiye göre nozul miktarını seçiniz. Nozul boru bağlantısı, havuz betonu içinden ise kapalı dirseği (90°) seçin. Kanal nozul boru bağlantısı galeriye çıkması için açık dirseği (60°) seçin. Her bir kanal nozul debisini 30~44 m³/h arası seçebilirsiniz.

A	FitStar	Fiyatı / Price €
	H878 0000 Vahşi Kanal Nozulu 30° ön aynası ile birlikte Swimming channel nozzles 30° with inlet sieve	620,00 €
	H878 2250 Nozul dirseği 90° R2½" Havuz duvarı içinde borulama için, O-Ring ve vidaları ile birlikte Angle 90°, G2½ internal for vertical tubing in the pool wall, complete with O-ring and screws	150,00 €
	H878 2350 Nozul dirseği 60° R2½" Havuz duvarı dışında borulama için, O-Ring ve vidaları ile birlikte Angle 60°, G2½ internal for tubing in the external wall, complete with O-ring and screws	150,00 €
	H878 0450 Nozul çekvalfi R¾" NW 19 hortum ucu ile birlikte Non-return valve G¾ complete with hose grommet NW 19	63,00 €
	H878 2000 Liner flanşı vahşi kanal nozulu için Liner flange kit for swimming channel nozzle	135,00 €

Fiyatlarımız KDV hariçtir. / VAT is excluded.

Su Oyunları / Fun & Sport



FitStar Şelale fiskiyeler / Gush showers



Şelale fiskiyeler her yüzme havuzunda göz alıcı bir cazibe merkezidir. Bu sistemler sadece havuzun zenginleştirilmesi için değil, aynı zamanda rahatlatıcı bir üst vücut masajı olarak da mükemmel kullanım sağlar. Bütün fiskiyeler 316Ti paslanmaz çelikten imal edilmiştir ve talep üzerine fiskiye yüzey istenilen renge boyanır.

Water cannons and gush showers are a special attraction for the entire family - an eye catcher in every swimming pool. These systems provide excellent usage not only for the optimal enrichment of the water landscape, but also as a relaxing upper body massage.

All gush showers and water cannons are made of 316Ti stainless steel and are available also with individual surface coating upon request









A	FitStar	Fiyatı / Price €
	Rondo bağlantı parçaları 2,6 kW 3~400 V, kızıl döküm pompası ile birlikte - beton için kasası hariçtir. 316Ti Fiskiye yüksekliği ve genişliği 921x 630 mm Complete with pump made of gun metal, 2.6 kW, 3~400V, input 2,6 kW- 5,8A 3-phase current- without wall pack) Height and width of gush shower 921 x 630 mm	13.300,00 €
	Rondo aynısı DIN-EN'e uygun / according to DIN-EN	13.600,00 €
	Rondo sadece şelale fiskiye / only gush shower	10.800,00 €
	Rondo MIDI bağlantı parçaları 2,6 kW 3~400 V, kızıl döküm pompası ile birlikte - beton için kasası hariçtir. 316Ti Fiskiye yüksekliği ve genişliği 734 x 500 mm Complete with pump made of gun metal, 2.6 kW, 3~400V, input 5,6 kW- 5,8A 3-phase current- without wall pack. Height and width of gush shower 734 x 500 mm	10.300,00 €
	Rondo MIDI aynısı DIN-EN'e uygun / according to DIN-EN	10.500,00 €
	Rondo MIDI sadece şelale fiskiye / only gush shower	7.500,00 €
	Şelale fiskiye kasası Wall pack (for all gush showers)	980,00 €
	Şelale fiskiye kasası (DIN-EN'e göre) Wall pack (for gush showers) (do. acc. to DIN-EN)	1.350,00 €

Fiyatlarımız KDV hariçtir. / VAT is excluded.

Su Oyunları / Fun & Sport

FitStar CW Masaj Sistemleri / Massage systems

Combi Whirl Masaj ekipmanları havuz duvarına veya tabanına monte edilmek üzere kızıl dökümden mal edilmiştir. Combi Whirl massage system standard components and accessories made gun metal.

A	FitStar	Debi Flow	Bağlantı Connection	Fiyatı / Price €
	H866 9850 CW Duvar jet MIDI CW MIDI Built-in housing for pressure side	5~6 m³/h	1½" x ½"	320,00 €
	H866 9050 CW Duvar jet MIDI kısa CW MIDI Basic element massage nozzle	5~6 m³/h	1½" x ½"	155,00 €
	H310 0420 CW Jet nozulu Ø18 mm (H866 9850 ve H8669050 için) CW Jet nozzles Ø18 mm (for H866 9850 and H866 9050)	3~5 m³/h	1½"	92,00 €
	H310 5220 CW Jet nozulu 4xØ8 mm (H866 9850 ve H8669050 için) CW Jet nozzles 4xØ8 mm (for H866 9850 and H866 9050)	3~5 m³/h	1½"	110,00 €
	H866 2250 CW Duvar masaj jeti CW Wall massage jet	40~30 m³/h	2" x ½"	460,00€
	H866 3450 CW Taban masaj jeti CW Floor massage jet	40~30 m³/h	2" x ½"	505,00 €
	H780 1000 CW Jet nozulu Ø45 mm (H866 2250 ve H866 3450 için) CW Jet nozzles Ø45 mm (for H866 2250 and H866 3450)	60~30 m³/h		605,00 €
	H867 3820 CW Jet nozulu 40x Ø8 mm (H866 2250 ve H866 3450 için) CW Massage plate 40x Ø8 mm (for H866 2250 and H866 3450)	40~30 m³/h		203,00 €









Fiyatlarımız KDV hariçtir. / VAT is excluded.

Su Oyunları / Fun & Sport

FitStar Emiş Sistemi / Suction housings

Emiş sistemleri DIN EN13451 ve 16713 göre test edilmiştir.





All Fitstar suction sieves are hair-entrapment free acc. to DIN EN13451 and 16713

A	FitStar	Debi Flow*	Fiyatı / Price €
	H864 1050 CW Duvar geçiş parçası 2½" CW Built-in housing for suction side 2½"		353,00 €
	H866 1150 CW Duvar geçiş parçası 2½" (kısa) CW Built-in housing for suction side 2½" (short)		210,00 €
	H916 2150 CW Duvar geçiş parçası 3" - Ø 90 CW Built-in housing for suction side 2½"		736,00 €
	H916 3250 CW Duvar geçiş parçası 4" - Ø 110 mm CW Built-in housing for suction side Ø110 mm		972,00 €
	H916 4250 CW Duvar geçiş parçası 6" - Ø 160 mm CW Built-in housing for suction side Ø160 mm		1.251,00 €
	H867 1520 CW Süzgeç kapağı Ø 200 mm CW Suction sieve Ø 200 mm	16,2 m³/h	138,00 €
	H916 5320 CW Süzgeç kapağı Ø 280 mm CW Suction sieve Ø 280 mm	31,9 m³/h	160,00 €
	H916 5820 CW Süzgeç kapağı Ø 350 mm CW Suction sieve Ø 350 mm	52,7 m³/h	735,00 €
	H916 8820 CW Süzgeç kapağı Ø 485 mm CW Suction sieve Ø 485 mm	102,7 m³/h	905,00 €

*Debiler göre 0,5 m/s hızda hesaplanmıştır. / Flow rate at Vmax 0,5 m/s

Fiyatlarımız KDV hariçtir. / VAT is excluded.

Aksesuarlar / Accessories

A	FitStar	Fiyatı / Price €
	H871 6020 Piezo buton 5 m kablosu ile Piezo switch inset with 5 m cable	235,00 €
	H871 2020 Pnömatik buton 5 m hortumu ile Pneumatic switch inset with 5 m pneumatic hose	178,00 €
	H871 0050 Buton kasası Built-in niche for pneumatic and piezo switch	147,00 €
	H871 2550 Buton kasası liner flanşı Liner flange kit for niche	51,00 €
	H733 8550 Piezo elektronik kontrol paneli Electronic control element for piezo switch	212,00 €

Fiyatlarımız KDV hariçtir. / VAT is excluded.

Su Oyunları / Fun & Sport

FitStar Hava Yatağı / Air-bubble couches

Havuzlarda masaj amaçlı kullanılması için tasarlanmış hava yatağıdır. Yatak gövdesi tamamen kızıl dökümden, dağıtıcı hava kapakları AISI 316 paslanmaz çelikten imal edilmiştir.

Full body massage at the highest level in swimming. A massage experience of the exclusive kind. Couch made of gun metal and nozzles plate made of 316L stainless steel.

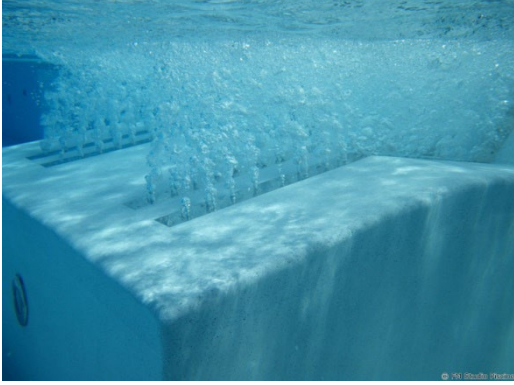

A	FitStar	Fiyatı / Price €
FitStar Hava Yatağı Sistemi Set		
	Hava yatağı <i>kızıl dökümden imal edilmiş yatak, PVC'den mamul koruyucu kapağı, ayarlanabilir montaj ayakları, PVC boru tesisatı ile,, boru bağlantısı D.63 mm'dir.</i>	
H875 5150	Air-bubble couch <i>made of gun metal couch complete with cover made of PVC, tubed circular pipeline, adjust-able mounting aid, connecting sleeve D.63 mm</i>	4.400,00 €
	Hava yatağı nozul plakası <i>316L paslanmaz çelikten mamul</i>	
H875 5020	Nozzles plate for air-bubble couch <i>(made of 316L stainless steel</i>	1.620,00 €
15 05 12	Blower daimi tip 1,3 kW, 3~400V Air compressor 1,3 kW, , 3~400V	510,00 €
SKSF40	Blower emiş filtresi Suction filter for blower	88,00 €
H871 0050	Buton kasası Built-in niche for piezo switch	147,00 €
H871 6020	Piezo buton 5 m kablosu ile Piezo switch inset with 5 m cable	235,00 €
H732 2350A	Piezo Kontrol paneli 3~ 400V- 50Hz / 2,8- 4,0 A Piezo Control Box 3~ 400V- 50Hz / 2,8- 4,0 A	420,00 €
Toplam / Total		7.420,00 €

Fiyatlarımız KDV hariçtir. / VAT is excluded.







Su Oyunları / Fun & Sport

FitStar Taban hava sistemi / Bottom air-bubble aystem

Havuzların tabanına monte edilmek üzere tasarlanmış masaj amaçlı taban hava sistemidir. Hava nozulu ve dağıtıcı kapağı bronzdan imal edilmiştir. Kapak çapı Ø300 mm'dir. Sistem 1,3 kW bloweri, kumanda panosu ve bağlantı parçaları ile birlikte set halindedir.

A vertical massage system to relax your whole body from Top to Toe. The system has been designed to ensure an even distribution of air bubbles to give a complete massage and relieve tiredness, stress and muscular strain. All visible parts are made of stainless steel, use of non-corrodible bronze metarial.



A	FitStar	Fiyatı / Price €
FitStar Taban Hava Sistemi Set		
	H850 0050 Taban hava sistem kasası Wall pack for bottom air-bubble system	710,00 €
	H853 1020 Taban hava nozulu Ø 355 mm 316L Nozzles plate for bottom air-bubble Ø 355 mm 316L	915,00 €
	15 05 12 Blower daimi tip 1,3 kW, 3~400V Air compressor 1,3 kW, , 3~400V	510,00 €
	SKSF40 Blower emiş filtresi Suction filter for blower	88,00 €
	H871 6020 Piezo buton 5 m kablosu ile Piezo switch inset with 5 m cable	235,00 €
	H732 2350A Piezo Kontrol paneli 3~ 400V- 50Hz / 2,8– 4,0 A Piezo Control Box 3~ 400V- 50Hz / 2,8– 4,0 A	420,00 €
Toplam / Total		2.878,00 €
Aksesuarlar / Accessories		
	H852 0050 Liner flanşı (H850 0050 için) Liner flange kit (for H850 0050)	242,00 €

Fiyatlarımız KDV hariçtir. / VAT is excluded.



Su Oyunları / Fun & Sport

FitStar Spa hava nozulu / Air-bubble seat

A	FitStar	Fiyatı / Price €
	H879 5150 Spa hava nozulu kısa kızıl dökümden imal edilmiş kısa spa hava nozulu 240 mm uzunluk, PVC boru bağlantısı D.32 mm. <u>Nozul plakası hariçtir.</u> Air-bubble seat short air-bubble seat short - 240 mm made of gun metal with connection made of PVC D.32 mm <u>Without nozzles plate</u>	275,00 €
	H879 5120 Spa hava nozul plakası kısa 316L paslanmaz çelikten mamul, 250 x 100 mm Nozzles plate for air-bubble seat short made of 316L stainless steel, 250 x 100 mm	97,00 €
	H879 5050 Spa hava nozulu uzun kızıl dökümden imal edilmiş uzun spa hava nozulu 482 mm uzunluk, PVC boru bağlantısı D.32 mm. <u>Nozul plakası hariçtir.</u> Air-bubble seat long (air-bubble seat long - 482 mm made of gun metal with connection made of PVC D.32 mm. <u>Without nozzles plate</u>	380,00 €
	H879 5020 Spa hava nozul plakası uzun 316L paslanmaz çelikten mamul, 500 x 100 mm) Nozzles plate for air-bubble seat long made of 316L stainless steel, 500 x 100 mm	165,00 €

Fiyatlarımız KDV hariçtir. / VAT is excluded.

Blowerlar / Blower's

A	Açıklama / Description	Fiyatı / Price €
	Blower Yandan kanatlı Blower'lar daimi çalışmaya göre tasarlanmışlardır. Blower'ın emme filtresini ayrıca sipariş veriniz Side channel blower Side channel blower are used for permanent operation Suction filter is excluded.	
15 05 12	Blower BL 4013 - 1,3 kW - 3~400V - 1½" (140 m³/h@ 0 mbar)	510,00 €
15 05 13	Blower BL 5015 - 1,5 kW - 3~400V - 2" (210 m³/h@ 0 mbar)	740,00 €
15 05 15	Blower BL 6023 - 3,0 kW - 3~400V - 2" (320 m³/h@ 0 mbar)	1.190,00 €
SKSF040	Emiş filtresi / Suction filter 1½"	88,00 €
SKSF050	Emiş filtresi / Suction filter 2"	88,00 €
	Genesis Blower Hydro-Air Genesis serisi, plastik gövdeli, blower, sürekli çalışmaya uygun değildir. Motor gücü 1200 W - 230V. Basma ağız rekoru (Ø32mm) birlikte dir Hydro-Air Genesis blower 1200 W-230V, connection union D.32 mm is included	230,00 €

Fiyatlarımız KDV hariçtir. / VAT is excluded.

Su Oyunları / Fun & Sport

Diğer donanımlar / Other equipment



A	Açıklama / Description	Fiyatı / Price €
	Elektronik kontrol paneli (On/off kontrol) Electronic control box (On/off control).	
15880 179	HydroAir 3-fonksiyon on/off - 3 functions on/off	155,00 €
15860 054	HydroAir 1 Fonk. buton / 1 Func. touch Ø 55 mm	79,00 €
15860 159	HydroAir 2 Fonk. buton / 2 Func. touch Ø 55 mm	90,00 €
15860 060	HydroAir 3 Fonk. buton / 3 Func. touch Ø 55 mm	99,00 €
	TECMARK Pnömatik swiç / Air switch	
15 07 10	TBS 301 25A – kalıcıli aksiyon / alternate action	14,00 €
15 07 11	TBS 135 3A – kalıcıli aksiyon / alternate action	14,00 €
15 07 13	TBS 312 3A – anlık aksiyon / momentary action	14,00 €
	TECMARK Pnömatik buton / Air transmitter	
15 06 02	MPT 3428 beyaz / white	12,00 €
15 06 03	MPT 3428 parlak pirinç / bright brass	22,00 €
15 06 05	MPT 3428 paslanmaz çelik / polished stainless steel	22,00 €
15 01 02	Hydro-Air Freedom jet Ø50x32 mm (trim kit hariç) Hydro-Air Freedom jet Ø50x32 mm (trim kit excluded)	25,00 €
9150 10401	Hydro-Air Trim kit freedom jet için Hydro-Air Trim kit for freedom jet	21,00 €
9150 10405	Paslanmaz çelik ayna (freedom jet için) Stainless steel cover (for freedom jet)	25,00 €
15 02 01	Hydro-Air Spa Skimmer ABS plastik yüzey, şeffaf PVC gövde, D.50 mm. ABS plastic cover, clear PVC body, D.50 mm.	32,00 €
15 03 01	Hydro-Air Emiş süzgeç / Suction fitting HI ABS plastik kapak, şeffaf PVC gövde, D.50 mm. ABS plastic cover, clear PVC body, D.50 mm.	30,00 €
15 04 01	Hydro-Air Hava ayar tapası – Air control 3/4" (ABS)	14,00 €
15 04 03	Hydro-Air Hava ayar tapası – Air control 1 1/4" (ABS)	16,00 €
15 05 02	Hydro-Air Taban hava nozulu (PVC, D.33 mm bağlantı) Hydro-Air Air injector (white PVC, D.33 mm)	17,00 €
15 01 81	Hydro-Air Besi ağızı 2" Hydro-Air Return inlet 2"	7,50 €
15 01 89	Besi ağızı fittings D.50 x 2" (Şeffaf PVC, 150181 için) Return inlet fitting D.50 x2" (Clear PVC, for 150181)	7,00 €

Fiyatlarımız KDV hariçtir. / VAT is excluded.

Örtüler ve Üst kapamalar / Covers & Enclosures

Otomatik havuz örtüleri / Automatic pool covers

Grando

Her bir Grando örtü ayrı ayrı projelendirilir. Alman titizliği ve 50 yıllık deneyim ile kişiye özel imal edilir. Sağlam, kullanışlı, dayanıklı ve kullanımı kolaydır. Açma ve kapama için bir düğmeye basmak yeterlidir.

Grando pool covers are customized production, made-to-measure for greater convenience and safety. Every Grando pool cover is manufactured individually by German craftsmanship – and Grando have been doing that for more than 50 years.



Grando IBS-8

Grando Light

LIGHT tipi havuz örtüsü, havuz boyutu 6 x 12 metreye kadar olan havuzlar için ideal bir çözümdür. Örtü mekanizması havuzun kenarına yerleştirilir ve üzeri ahşap veya PVC panellerle kapatılır.

The LIGHT type pool cover is the ideal solution for cost-conscious swimming pool owners with a pool size of up to 6 x 12m. The roller system is positioned on the edge of the pool. Light model combined with a bench, plus wooden or PVC panels.

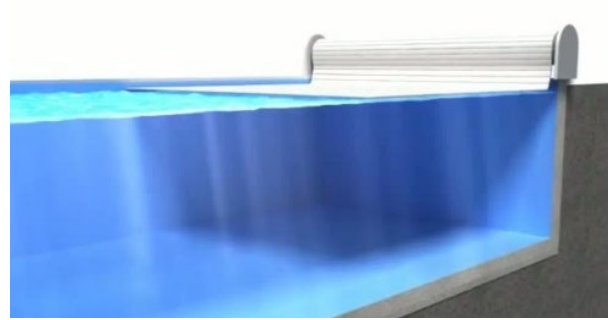

Grando Compact

Compact havuz örtüsü hemen hemen her havuz boyutu için uygundur. Örtü mekanizması havuzun kenarına yerleştirilir ve üzeri ahşap veya PVC panellerle kapatılır.

The Compact pool cover is suitable for virtually any pool size. The roller system is positioned on the edge of the pool. Compact model combined with a bench, plus wooden or PVC panels.

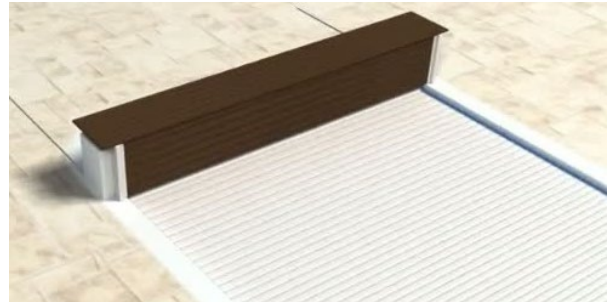

Örtüler ve Üst kapamalar / Covers & Enclosures

Grando IBS-1

IBS-1 esas olarak mevcut havuzlar için kullanılır, havuz tabanında örtü yuvası gerekli değildir. Motor tamburunun içindedir ve motor çukuruna da ihtiyaç yoktur.

IBS-1 is used primarily for retrofitting because no cover pit is necessary. In combination with a tubular motor, no motor pit is necessary either.

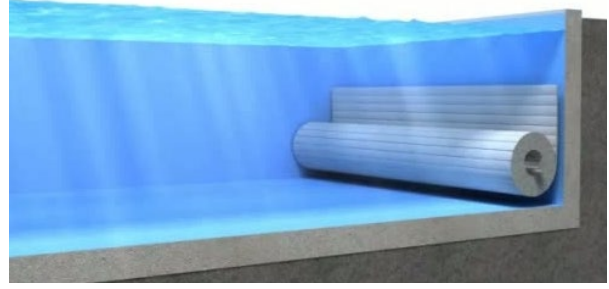

Grando IBS-2

IBS-2 öncelikle yeni havuzlar planlanırken kullanılır. Örtü yuvası havuzun tabanının altına yerleştirilmiş ve üzeri özel kapağı ile örtülmüştür. Havuzun duvarı ve örtü kapağı arasında 8 cm açıklık vardır.

IBS-2 is used primarily when new pools are being planned. The roller pit is positioned below the bottom of the pool and is covered with an underwater grating. Between the wall of the pool and the grating, there is an opening of 8 cm.

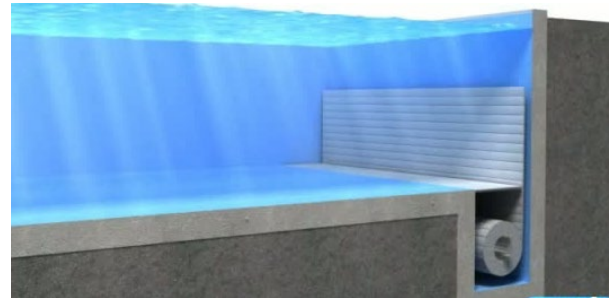

Grando IBS-3

IBS-3 genel olarak halka açık yüzme havuzları için kullanılır. Örtü yuvası, havuzun tabanının altına monte edilir. Paslanmaz çelik ve PVC den yapılmış otomatik örtü yuvası kapağı vardır ve örtü ile birlikte açılır. Örtü kapağı havuz iç malzemesi ile kaplanabilir.

IBS-3 is mainly used for public swimming pools of the pool with an automatic shutter. The shutter is made of high-quality PVC slats on a stainless steel construction. One possible alternative is to have it covered with tiles by an external supplier to make the pool cover virtually invisible.

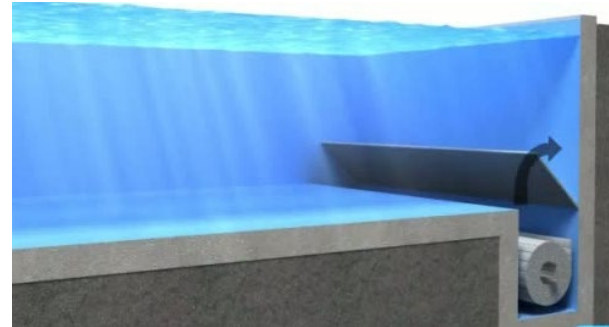

Grando IBS-9

IBS-9 ağırlıklı olarak yeni projelerde kullanılmaktadır. Örtü yuvası havuzun arkasına yerleştirilmiştir Skimmer ideal olarak örtü yuvasına yerleştirilmelidir, böylece havuz örtüsüne düşen yapraklar doğrudan skimmerde toplanır.

IBS-9 is used predominantly with new projects. The roller system is positioned behind the rear wall of the pool and must be connected to the pool itself. The skimmers should ideally be accommodated in the pit so that leaves that fall onto the pool cover are transported directly in front of the skimmer when rolling up.



Örtüler ve Üst kapamalar / Covers & Enclosures

Alukov

ALUKOV yüzme havuzu, spa ve verandalar için olmak üzere çok geniş bir üst kapama yelpazesine sahiptir. Yüksek üretim kalitesi, yenilikler ve modern tasarım sayesinde rakiplerinden daha fazlasını sunar. Alukov tarafından yapılan üst kapamaları tercih etmeniz için birçok sebebiniz var;

- İlbahardan sonbahara kadar uzun yüzme sezonu sağlar.
- Yüzme havuzunuzu veya verandanızı kötü hava koşullarında bile kullanabilirsiniz.
- Sıcak günlerde havuzunuz veya verandanızda hareketli panellerin açılması ile hava alırsınız.
- Bahçe mobilyalarınızı kışın içerisinde muhafaza edin (kış için taşımanız gerekmez).
- Soğuk günlerde ısı konforunuzu korur (özel tasarım sıcaklığı içeride tutar).
- Havuzunuzu veya verandanızı ısıtırken tasarruf edersiniz (polikarbonat yapını başlıca özellikleridir)
- Gece boyunca ısı kaybını en aza indirir.
- Kolay hareket eden kayar segmentlere sahiptir.

ALUKOV brand is about wide range of models both swimming pool enclosures, whirlpool enclosures and enclosures for terraces. Thanks to the high manufacturing quality, innovations and modern design we offer more than competitors. Let's enjoy your new enclosure made by Alukov because of

- Extended swimming season (from Spring to Autumn)
- Use your patio or swimming pool even in bad weather (simply slide the segment to enclose it)
- Slide your enclosure off the pool or patio in hot days (let the pool or terrace breathe)
- Store your garden furniture in the enclosure in winter (you don't need to move them for the winter)
- Keep thermal comfort even on colder days (special design keeps the warm within the enclosure)
- Save on heating your pool or patio (it is one of the main feature of polycarbonate enclosure)
- Minimise heat loss through the night (pool and patio enclosure has this special feature)
- Slide segments with ease (unique functionality of our step-on sliding rails)



Örtüler ve Üst kapamalar / Covers & Enclosures

Havuz üst kapamaları / Pool enclosures

Alçak seri

Low Line

Alçak seri üst kapamalar yüzme havuzunuzda serbestçe yüzmenizi sağlar ve aynı zamanda bahçenizin manzarasını engellemez.

Low Line pool enclosures allow you to swim freely under your open/enclosed swimming-pool yet it does not distract the landscape of your garden.

Orta yüksek seri

Medium - High Line

Orta yükseklikteki üst kapmalar, altında rahat oturmayı sağlayacak kadar geniştir. Bu seri üst kapamalar ile serbestçe yüzün ve suyun keyfini çıkarın.

Medium-height pool enclosures are spacious enough to allow for comfortable sitting under the central part of the enclosure arch. Swim freely and enjoy water games with this semi-spacious enclosure.

Yüksek seri

High Line

Yüksek seri havuz üst kapamaları, kapalı havuz etrafında hareket özgürlüğü sağlar, böylece korunaklı şekilde yüzmeniz, aile ve arkadaşlar ile rahatça oturabilmeniz için mükemmel bir çözümdür.

High pool enclosures provide you with freedom of movement around the enclosed pool making it perfect solution for sheltered swimming and sitting for family and friends.

