



2026.1 Yüzme Havuzu
2026.1 Swimming Pool

Fiyatlarımız KDV hariçtir.

Katalogdaki fiyatları haber vermeden deęiřtirme hakkımız mahfuzdur.

VAT is excluded

Ayhavuz reserves the right to change the price without prior notice.

AYHAVUZ Makina Tesisat Sanayi ve Ticaret Ař

Dudullu OSB İmes 401.Sok. No:3 Ümraniye 34476 İstanbul

Telefon +90 216 463 26 78

satis@ayhavuz.com

WhatsApp +90 532 702 25 72

www.ayhavuz.com

AYHAVUZ

İçindekiler	Table of contents	Sayfa Page
Filtrasyon	Filtration	8
Dezenfeksiyon	Disinfection	27
Havuz İçi Ekipmanlar	Pool Basin Equipment	35
Isıtma ve Soğutma	Heat & Cool	38
Temizlik Ekipmanları	Cleaning Equipment	44
Sualtı Hoparlörü	Underwater Loudspeaker	48
Aydınlatma	Lighting	49
Su Oyunları	Fun & Sport	57
Örtü ve Üst Kapamalar	Covers and Enclosure	72

Filtrasyon / Filtration

ESPA Pompalar / Pumps



A	ESPA	Q*	Fiyatı / Price €
SILEN I Yüzme havuz pompası <i>Sessiz, kendinden emişli, ön filtreli, filtrasyon pompasıdır. 2800 d/d ve termik korumalı monofaze motordur. Pompa emme ve basma bağlantı (50 mm) rakorları ile birlikte.</i>			
SILEN I Swimming pool pump <i>Quiet-running, centrifugal pump, self-priming pump complete with pre-filter for swimming pools. Pump is supplied with unions (50 mm). Motor is single-phase with built-in thermal protection. 2800 rpm</i>			
		m ³ /h*	
01SII033M	Silen I 33M 0,25 kW – 230V	6,1	265,00 €
01SII050M	Silen I 50M 0,37 kW – 230V	10,5	265,00 €
01SII100M	Silen I 100M 0,75 kW – 230V	13,0	280,00 €

Kod / Code	Model	V	A	kW	m ³ /h	1,5	3,0	4,5	6,0	9,0	12	15
01S0033M	Silen I 33M	1~230	2,0	0,25	mSS mwc	10,2	9,7	8,6	7,2	3,2		
01S0050M	Silen I 50M	1~230	2,8	0,37		12,3	11,9	11,3	10,5	8,1	4,6	
01S0100M	Silen I100M	1~230	3,8	0,75		13,8	13,3	13,0	12,5	10,8	8,1	4,8



SILEN S Yüzme havuz pompası <i>Sessiz, kendinden emişli, ön filtreli filtrasyon pompasıdır. Pompa termik korumalı monofaze veya trifaze 2800d/d motordur. Pompa emme ve basma bağlantı (63/50 mm) rekorları ile birlikte.</i>			
SILEN S Swimming pool pump <i>Quiet-running, centrifugal pump, self-priming pump complete with pre-filter for swimming pools. Pump is supplied with unions (63/50 mm). Single-phase version with built-in thermal protection. (2800 rpm)</i>			
			m ³ /h
01SI075M	Silen S 75M 0,55 kW – 230V	15	330,00 €
01SI100M	Silen S 100M 0,75 kW – 230V	18	355,00 €
01SI100T	Silen S 100T 0,75 kW – 400V	18	355,00 €
01SI150M	Silen S 150M 1,1 kW – 230V	22	410,00 €
01SI150T	Silen S 150T 1,1 kW – 400V	22	410,00 €

Kod / Code	Model	V	A	kW	m ³ /h	4,8	7,2	9,6	12,9	15,9	19,5	24
01SI060M	Silen S 60M	1~230	3,7	0,44	mSS / mwc	13,2	12,6	10,9	6,7			
01SI075M	Silen S 75M	1~230	5,5	0,55		15,0	14,3	13,1	9,9	6,0		
01SI100M	Silen S 100M	1~230	6,0	0,75		16,5	16	15	12,5	10,8	8,1	4,8
01SI100T	Silen S 100T	3~400	2,2	0,75		16,5	16	15	12,9	10	5,9	
01SI150M	Silen S 150M	1~230	7,1	1,1		18,2	17,7	16,9	12,9	10	5,9	
01SI150T	Silen S 150T	3~400	2,8	1,1		18,2	17,7	16,9	15,1	13	10	5,1

*Pompanın 8 mSS'deki debisi / Pump flow rate of the at 8 mwc
 Fiyatlarımız KDV hariçtir. / VAT is excluded.

Filtrasyon / Filtration

ESPA Pompalar / Pumps



A	ESPA	Q*	Fiyatı / Price €
SILEN S2 Yüzme havuz pompası			
<i>Sessiz, kendinden emişli, ön filtreli filtrasyon pompasıdır. Pompa termik korumalı monofaze veya trifaze 2800d/d motorludur. Pompa emme ve basma bağlantı (63/63 mm) rakorları ile birlikte.</i>			
SILEN S2 Swimming pool pump			
<i>Pump is quiet-running centrifugal pumps for swimming pools and is supplied with unions (63 mm). Single-phase version with built-in thermal protection. (2800 rpm)</i>			
		m ³ /h	
01SI2075M	SilenS2 75M	0,55 kW – 230V	18 425,00 €
01SI2075T	SilenS2 75T	0,55 kW – 400V	18 425,00 €
01SI2100M	SilenS2 100M	0,92 kW – 230V	24 465,00 €
01SI2100T	SilenS2 100T	0,92 kW – 400V	24 465,00 €
01SI2150M	SilenS2 150M	1,1 kW – 230V	29 490,00 €
01SI2150T	SilenS2 150T	1,1 kW – 400V	29 475,00 €
01SI2200M	SilenS2 200M	1,5 kW – 230V	31 550,00 €
01SI2200T	SilenS2 200T	1,5 kW – 400V	31 495,00 €
01SI2300M	SilenS2 300M	2,2 kW – 230V	36 705,00 €
01SI2300T	SilenS2 300T	2,2 kW – 400V	36 525,00 €

Kod / Code	Model	V	A	kW	m ³ /h	6	9	15	21	27	30	36
01SI2075M	SilenS2 75M	1~230	4,5	0,55	mSS / mwc	13,2	12,8	10	5,5			
01SI2075T	SilenS2 75T	3~400	2,2	0,55		13,2	12,8	10	5,5			
01SI2100M	SilenS2 100M	1~230	7,0	0,92		16,5	16	14,2	10	4		
01SI2100T	SilenS2 100T	3~400	2,8	0,92		16,5	16	14,2	10	4		
01SI2150M	SilenS2 150M	1~230	8,5	1,1		18,5	18,2	16,5	13	8,2	5,5	
01SI2150T	SilenS2 150T	3~400	3,1	1,1		18,5	18,2	16,5	13	8,2	5,5	
01SI2200M	SilenS2 200M	1~230	9,7	1,5		19,5	19,1	18	15	11,1	9	
01SI2200T	SilenS2 200T	3~400	3,8	1,5		19,5	19,1	18	15	11,1	9	
01SI2300M	SilenS2 300M	1~230	12,5	2,2		21,5	21	19,9	18	14,9	12,9	8
01SI2300T	SilenS2 300T	3~400	5,0	2,2		21,5	21	19,9	18	14,9	12,9	8

**NADORSELF Jet –Stream pompası**

Özel ve umumi yüzme havuzlarda karşı akıntı sistemi, su oyunları, şelaleler vb. yerlerde kullanılmak üzere tasarlanmış pompasıdır. Asenkron, IP55 ve F klas motorlu

NADORSELF Jet –Stream pump

Pump for jet-stream swimming in public or private swimming-pools. Generate a strong stream of water and transform swimming-pools into places for sport and leisure. Motor; asynchronous, two poles, IP 55 protection, Class F insulation, continuous operation.

01NS400T	Nadorsel 400	3,0 kW – 400V	66 m ³ /h	825,00 €
----------	--------------	---------------	----------------------	----------

Kod / Code	Model	V	A	kW	m ³ /h	12	24	36	48	60	72	78
010104	Nadorsel 400	3~400	6,8	3,0	mSS	16,6	15,3	13,8	11,6	9,4	6,3	4,5

*Pompanın 8 mSS'daki debisi / Pump flow rate of the at 8 mwc

Fiyatlarımız KDV hariçtir. / VAT is excluded.

Filtrasyon / Filtration

Elektrik panoları / Electrical control panels



A	Açıklama / Description	Fiyatı / Price €
	Daisy Kontrol Panosu <i>Filtrasyon pompası, filtre ters yıkama (Besgo vana ile), DA-GEN ve havuz lambaların kumandası için</i>	1.520,00 €
	Daisy Control Box <i>for filter pump, filter backwash with Besgo valve, DA-GEN and pool lighting</i>	
	Ek filtrasyon pompası Add filtration pump	470,00 €
	Isıtma kontrol (eşanjör ile 90/70°C sistem) Heating control (with LPHW heat exchanger)	210,00 €
	Ek ısı pompası (5,5 kW kadar) Add heat pump (up to 5,5 kW)	380,00 €
	Denge deposu seviye kontrolü Balance tank level control	210,00 €
	Ek monofaze pompa Add single-phase pump	210,00 €
	Ek trifaze pompa (4,0 kW kadar) Add three-phase pump (up to 4,0 kW)	330,00 €
	Ek trifaze pompa (11 kW kadar) Add three-phase pump (up to 11 kW)	450,00 €
	Ek Jet-Stream (3,4 kW kadar) Add Jet-Stream (up to 3,4 kW)	280,00 €
	Havuz Kontrol Panosu / Pool Control Box Filtre pompası + pH-Rx Panel, havuz aydınlatma Filter pump + pH-Rx Control instrument, pool light	790,00 €
	Ek monofaze pompa / Add single-phase pump	210,00 €
	Ek trifaze pompa (4,0 kW kadar) Add three-phase pump (up to 4,0 kW)	380,00 €
	Isıtma kontrol (eşanjör ile 90/70°C sistem) Heating control (with LPHW heat exchanger)	160,00 €
	Hız kontrol cihazı <i>Genel amaçlı AC sürücü, DIN ray montaj.</i>	
	Inverter <i>Compact design, AC inverter, DIN rail mount.</i>	
	INVODE3011 SC3-2,6A (0,75 kW)	245,00 €
	INVODE3015 SC3-4,2A (1,5 kW)	260,00 €
	INVODE3022 SC3-6A (2,2 kW)	318,00 €
	INVODE3040 SC3-9A (3,7 kW)	375,00 €
	INVODE3055 SC3-12A (5,5 kW)	490,00 €
	INVODE3075 SE3-17A (7,5 kW)	702,00 €
	INVODE3110 SE3-24A (11,0 kW)	795,00 €
	INVODE3185 SE3-38A (18,5 kW)	1.250,00 €
	INVODE3220 SE3-45A (22,0 kW)	1.490,00 €
	06 20 03.02 Pano 2T (Trifaze pompa 1,5 kW + lamba) Panel 2T (Three-phase pump 1,5 kW + lighting)	155,00 €
	06 20 03.03 Pano 3T (Trifaze pompa 2,2 kW + lamba) Panel 3T (Three-phase pump 2,2 kW + lighting)	155,00 €



Fiyatlarımız KDV hariçtir. / VAT is excluded.

Filtrasyon / Filtration

Debimetre / Flowmeter



A	Debimetre	Fiyatı / Price €
	Blue-White <i>Filtrasyon tesisatlarında debi kontrolünün sağlanması için boruya direk monte edilen debimetrelere dir.</i> <i>These are flowmeters mounted directly on the pipe to provide flow control in filtration systems.</i>	
DA 90005	Horizontal 4 - 24 m ³ /h	Ø50 mm 137,00 €
DA 90003	Horizontal 5 - 28 m ³ /h	Ø63 mm 153,00 €
DA 90008	Horizontal 12 - 54 m ³ /h	Ø75 mm 173,00 €
DA 90010	Horizontal 33 - 96 m ³ /h	Ø110 mm 202,00 €
DA 90011	Horizontal 48 - 168 m ³ /h	Ø160 mm 349,00 €



FlowVis®
FlowVis® Debimetre her yöne kurulabilir. DN40-1½ ve DN50-2" modeller ayrıca çekvalf görevi de görmektedir. Ölçümde doğruluk oranı ortalama %98'dir. Ürün NSF50 yüksek kaliteli bir üründür. Ölçüm skalası litre/dakika olarak verilmiştir. ABD'de üretilmiştir.
FlowVis is your tachometer for the pool. "Know the flow- Know the speed!" The Flow Meter FlowVis® from H2Flow can be installed in every direction. DN 40 and 50 has included a NRV (not return valve). The average accuracy is 98%. The product is NSF 50 certified and a product of high quality. Scale in LPM. Made in the USA.

DA 90021	2,4 - 24 m ³ /h NRV*	Ø63 mm 254,00 €
DA 90026	7,0 - 45 m ³ /h	Ø75 mm 254,00 €
DA 90022	16 - 54 m ³ /h	Ø90 mm 759,00 €
DA 90023	27 - 102 m ³ /h	Ø110 mm 775,00 €
DA 90027	68 - 227 m ³ /h	Ø160 mm 924,00 €
DA 90028	43 - 420 m ³ /h	Ø200 mm 1.144,00 €



DA 90030	FlowVis Dijital ekran / Digital display	1.095,00 €
DA 90033	Dijital sensör 8 m kablolu / Digital sensor	497,00 €
DA 90032	Magnet flapper	Ø63 mm 45,00 €
DA 90043	Magnet flapper	Ø75 mm 45,00 €

*NRV Ø50 ve Ø63 modeller çekvalfidir. / Ø50 and Ø63 has included a NRV (not return valve)

Fiyatlarımız KDV hariçtir. / VAT is excluded.

Filtrasyon / Filtration

Dryden Aqua - Calplas AFM Filtre Tankı



Cam elyaf takviyeli, polyester malzemedan EN 13121-3'e uygun imal edilmiş havuz filtre tankıdır. Tabanda kolektör sistemi vardır.

- İşletme basıncı / Test basıncı: 2,50 kg/cm² / 3,75 kg/cm².
- Tabandaki kolektöre ulaşım için yanda servis kapağı
- Gözetleme camı
- AFM veya kum için özel difüzör
- Filtre gövdesine bütünleşmiş içten dışı vana bağlantısı
- Boru bağlantısı geniş çap ile tasarlanmıştır.
- Taban kolektör tasarımı daha iyi filtrasyon ve ters yıkama olanağı sağlar
- Design pressure 2,5 Kg/cm² | Test pressure 3,75 Kg/cm².
- Manufactured and calculated according to EN 13121-3.
- Lateral access manhole.
- Internal steel reinforced filter.
- Sight glass.
- Special diffuser for Sand / AFM®.
- Female threads (GAS) in GRP are part of the body.
- Large diameter internal piping designed for both Sand / AFM® requirements.
- Laterals designed for proper filtration and backwash

Filtre vanası ve medyası hariçtir – Filter valve and media excluded

AFM-640 / 720 Filtre yatak yüksekliği (bed height) 900 mm

AFM-840 Filtre yatak yüksekliği (bed height) 950 mm

AFM-960 Filtre yatak yüksekliği (bed height) 1000 mm

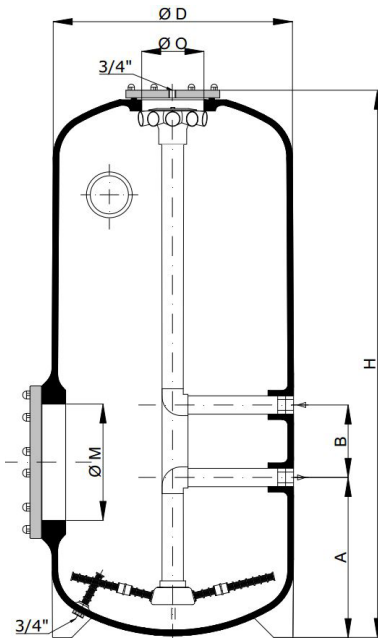

A	Açıklama	mm	Fiyatı €
DACP112164	Calplas AFM-640	Ø 640	3.070,00 €
DACP112172	Calplas AFM-720	Ø 720	3.600,00 €
DACP112184	Calplas AFM-840	Ø 840	3.910,00 €
DACP112196	Calplas AFM-960	Ø 960	5.030,00 €

Fiyatlarımız KDV hariçtir.

Açıklama	H	In-out	B*	S**	Q	Q	Medya	AFM
	mm	mm	mm	m ²	30m/h m ³ /h	50m/h m ³ /h	h*** mm	kg
AFM-640	1440	2"	190	0,30	9,0	15	900	375
AFM-720	1440	2"	190	0,40	12,0	20	900	500
AFM-840	1460	2"	190	0,52	15,6	26	950	675
AFM-960	1520	2½"	250	0,70	21,0	35	1000	950

* (B) Filtre giriş - çıkış eksenleri arası

** (S) Filtre kesiti

*** (h) Filtre yatak yüksekliği

Açıklama	Ø D	H	O	M	A	AFM (25 kg)		
	mm	mm	mm	mm	mm	3	2	1
AFM-640	640	1440	190	305	420	0	7	8
AFM-720	720	1440	190	305	420	0	10	10
AFM-840	840	1460	190	305	440	6	7	14
AFM-960	960	1520	205	355	405	9	10	19

Filtrasyon / Filtration

Dryden Aqua - Calplas DHC Filtre Tankı



Cam elyaf takviyeli, polyester malzemeden EN 13121-3'e uygun imal edilmiş havuz filtre tankıdır. Tabanda kollektör sistemi vardır.

- İşletme basıncı / Test basıncı: 2,50 kg/cm² / 3,75 kg/cm².
- Tabandaki kollektöre ulaşım için yanda servis kapağı
- Gözetleme camı
- AFM veya kum için özel difüzör
- Filtre gövdesine bütünleşmiş içten dışlı vana bağlantısı
- DCH 1010 & DCH 1260 Flanş bağlantılıdır.
- Boru bağlantısı geniş çap ile tasarlanmıştır.
- Taban kollektör tasarımı daha iyi filtrasyon ve ters yıkama olanağı sağlar
- Manufactured and calculated according to EN 13121-3.
- Design pressure 2,5 Kg/cm² | Test pressure 3,75 Kg/cm²
- Lateral access manhole.
- Laterals designed for proper filtration and backwash.
- Internal steel reinforced filter.
- Sight glass.
- Special diffuser for Sand / AFM[®].
- Female threads (GAS) in GRP are part of the body.
- DCH 1010 & DCH 1260 Flanged connections
- Large diameter internal piping designed for both Sand / AFM[®] requirements.
- Laterals designed for proper filtration and backwash.

Filtre vanası ve medyası hariçtir – Filter valve and media excluded

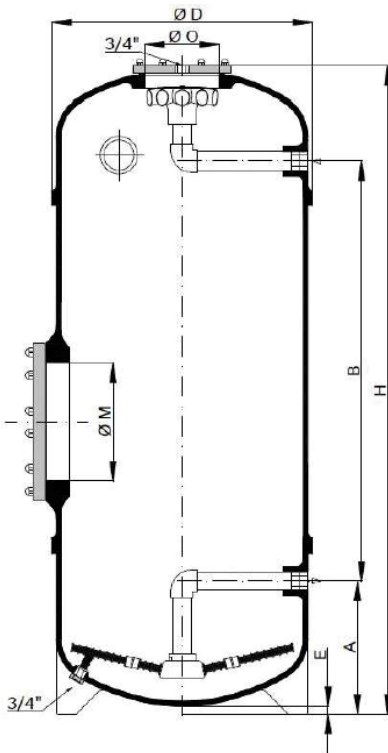

- * (B) Filtre giriş - çıkış eksenleri arası
 ** (S) Filtre kesiti
 *** (h) Filtre yatay yüksekliği

A	Açıklama	mm	Fiyatı €
DACP212364	DHC-640	Ø 640	5.380,00 €
DACP212372	DHC-720	Ø 720	5.810,00 €
DACP212384	DHC-840	Ø 840	6.370,00 €
DACP212396	DHC-960	Ø 960	7.950,00 €
DACP212310	DHC-1010	Ø 1010	10.900,00 €
DACP212312	DHC-1260	Ø 1260	14.230,00 €

Fiyatlarımız KDV hariçtir.

Açıklama	H	In-out	B*	S**	Q	Q	Medya	AFM
	mm	mm	mm	m ²	30m/h m ³ /h	50m/h m ³ /h	h*** mm	kg
DHC-640	1866	2"	1279	0,30	9,0	15	1200	500
DHC-720	1985	2"	1275	0,40	12,0	20	1200	650
DHC-840	2070	2"	1300	0,52	15,6	26	1200	850
DHC-960	2138	2½"	1373	0,70	21,0	35	1200	1150
DHC-1010	2050	D.90	960	0,78	23,4	39	1200	1300
DHC-1260	2120	D.110	990	1,21	36,3	60	1200	2000

Açıklama	Ø D	H	O	M	A	AFM (25 kg)		
	mm	mm	mm	mm	mm	3	2	1
DHC-640	640	1866	190	355	338	0	10	10
DHC-720	720	1985	190	355	405	0	13	13
DHC-840	840	2070	190	355	430	8	9	17
DHC-960	960	2138	205	420	445	11	12	23
DHC-1010	1010	2050	305	420	425	13	13	26
DHC-1260	1260	2120	305	420	505	20	20	40

Filtrasyon / Filtration

Dryden Aqua – TARA Filtre Tankı

TARA FİLTRE YERLEŞİM PRENSİPLERİ TARA FILTER ENGINEERING GUIDELINES

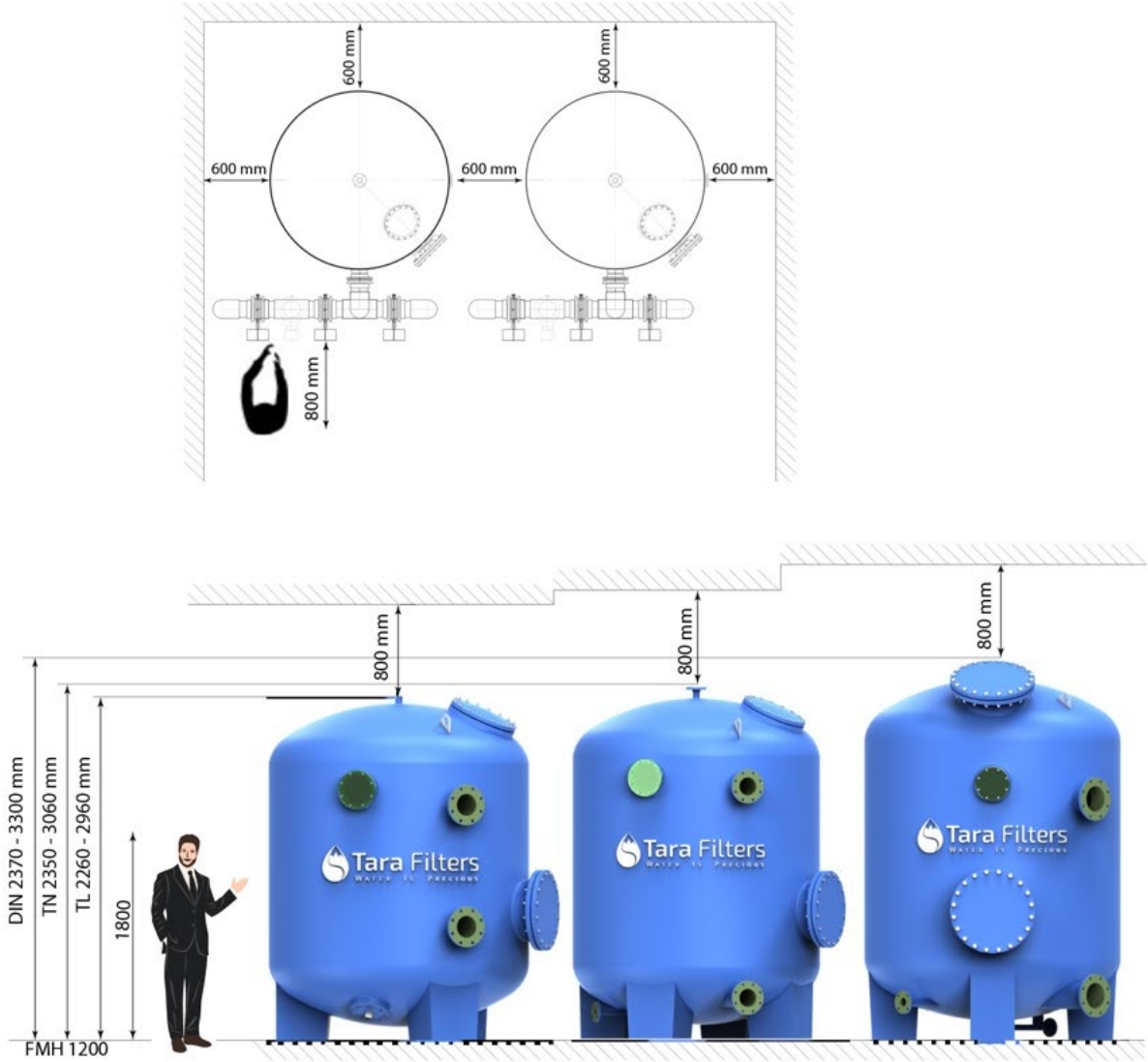

Filtrasyon / Filtration

Dryden Aqua – TARA Filtre Tankı

Cam elyaf takviyeli, bobin sarğılı, polyester malzemeden EN 13121-3'ye uygun imal edilmiş havuz filtre tankıdır. Tabanda kolektör sistemi vardır.

Filtre yatak yüksekliđi isteđe bađlı olarak 1000-1500 mm arasında yapılabilir
İşletme basıncı / Test basıncı: 2,50 kg/cm² / 3,75 kg/cm².

Filtre vanası ve medyası hariçtir

A	Açıklama	Ø D	H	In-out	A **	Q	Q	Medya	AFM	AFM	AFM	Fiyatı
		mm	mm	mm	m ²	30m/h	50m/h	h ***	1	2	3	€
						m ³ /h	m ³ /h	mm	kg	kg	kg	
TLX1012 -1,0	TL-1000	Ø 1000	2060	DN80	0,80	24	40	1000	650	225	350	9.400,00 €
TLX1212 -1,0	TL-1200	Ø 1200	2160	DN100	1,13	34	57	1000	925	425	525	12.200,00 €
TLX1412 -1,0	TL-1400	Ø 1400	2260	DN100	1,54	46	77	1000	1250	425	700	14.400,00 €
TLX1612 -1,0	TL-1600	Ø 1600	2360	DN125	2,01	60	101	1000	1650	550	925	17.100,00 €
TLX1812 -1,0	TL-1800	Ø 1800	2460	DN125	2,54	76	127	1000	2075	700	1150	21.000,00 €
TLX2012 -1,0	TL-2000	Ø 2000	2560	DN200	3,14	94	157	1000	2550	850	1400	26.300,00 €
TLX2212 -1,0	TL-2200	Ø 2200	2660	DN200	3,80	114	190	1000	3100	1050	1875	29.980,00 €
TLX2412 -1,0	TL-2400	Ø 2400	2760	DN200	4,52	136	226	1000	3700	1225	2100	33.800,00 €

A	Açıklama	Ø D	H	In-out	A **	Q	Q	Medya	AFM	AFM	AFM	Fiyatı
		mm	mm	mm	m ²	30m/h	50m/h	h ***	1	2	3	€
						m ³ /h	m ³ /h	mm	kg	kg	kg	
TLX1012 -1,2	TL-1000	Ø 1000	2260	DN80	0,80	24	40	1200	775	275	400	9.970,00 €
TLX1212 -1,2	TL-1200	Ø 1200	2360	DN100	1,13	34	57	1200	1100	375	575	12.890,00 €
TLX1412 -1,2	TL-1400	Ø 1400	2460	DN100	1,54	46	77	1200	1500	500	775	15.280,00 €
TLX1612 -1,2	TL-1600	Ø 1600	2560	DN125	2,01	60	101	1200	1975	650	1025	18.100,00 €
TLX1812 -1,2	TL-1800	Ø 1800	2660	DN125	2,54	76	127	1200	2500	825	1300	22.330,00 €
TLX2012 -1,2	TL-2000	Ø 2000	2760	DN200	3,14	94	157	1200	3075	1250	2075	27.920,00 €
TLX2212 -1,2	TL-2200	Ø 2200	2860	DN200	3,80	114	190	1200	3700	1250	2075	31.900,00 €
TLX2412 -1,2	TL-2400	Ø 2400	2960	DN200	4,52	136	226	1200	4400	1475	2350	35.900,00 €

Fiyatlarımız KDV hariçtir.

** Filtre kesiti

*** Filtre yatak yüksekliđi

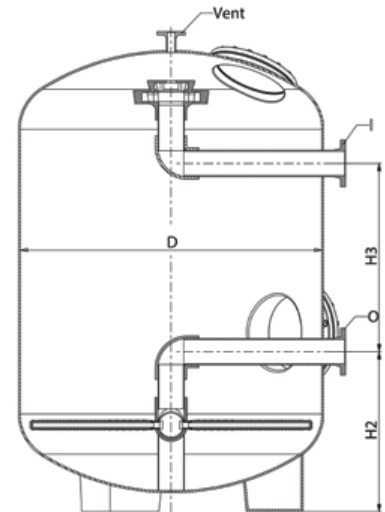
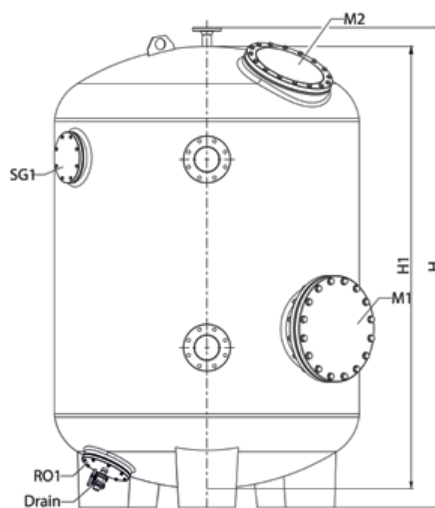

Filtrasyon / Filtration

Dryden Aqua AFM®

Aktif Filtre Medyası / Bio-resistant Activated Filter Media

AFM®

UP TO 50% LESS CHEMICALS, TRICHLORAMINES & THMS
50% KADAR DAHA AZ KİMYASAL, TRIKLORAMİNLER & THMS

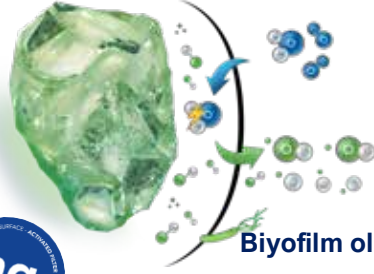

Biyofilm oluşumu yok

Kendi kendini sterilize eden yüzey

Patojenlerin büyümesi yok
Topaklanma ve kanal oluşumu yok
Klor kokusu yok
Verim kaybı yok

Hidrofobik yüzey
Suyu iter,
organikleri çeker



Üstün filtrasyon kalitesi

1 mikrona kadar filtreleme
Kristal berraklığında havuz suyu
Kimyasal tüketiminde azalma
%50 kadar THM'lerin azalması

80% KADAR DAHA AZ TERS YIKAMA SUYU!
25°C'de Filtre yatağı genişlemesi

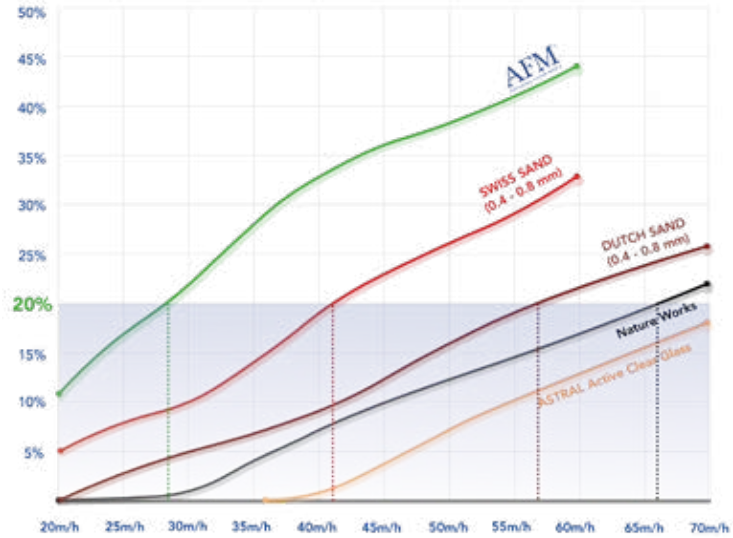

Ters yıkma hızı

AFM® %100 biyo-dirençli ve dünyanın en iyi performanslı eşsiz filtre medyasıdır.

AFM® Aktif Filtre Medyası kuvars kum için doğrudan bir alternatiftir ve altyapıya ek yatırım yapmadan kum filtrelerinin performansını iki katına çıkarır. AFM®, biyolojik kirlenme sonucu, filtre katmanı içinde kanalların oluşumuna karşı direnç gösterir. AFM®, optimum partikül büyüklüğü ve şekli elde etmek için işlenen, özel cam türünden üretilen, yüksek mühendislik ürünüdür. AFM®, kendi kendini sterilize edebilmesi ve üstün mekanik ve elektro-statik filtrasyon performansı elde etmesi için 3 aşamalı bir aktivasyon işlemine tabi tutulur.

Filtrasyon / Filtration

Dryden Aqua AFM®

Filtre dolumu / Filter filling

Dryden Aqua aşağıdaki katmanların belirtilen oranlarda kullanılmasını önerir.
Dryden Aqua recommends the following layers.

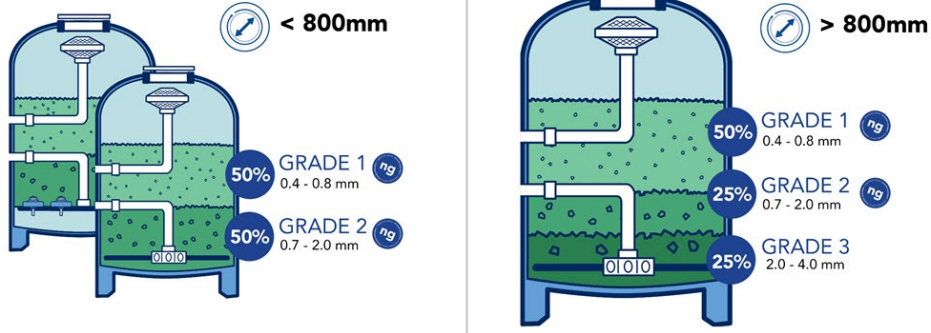

AFM'nin özgül ağırlığı (1250 kg/m^3) kuvars kuma göre %15 daha düşüktür. AFM miktarını kum kapasitesinin %15 eksikliğini olarak hesaplayınız.

Örneğin, 415 kg kuvars kum yerine sadece 350 kg AFM gerekli olacaktır.

If you are using sand, simply replace this in your filter with AFM®. While sand has a specific weight of 1450 kg/m^3 , the specific weight of AFM is 1250 kg/m^3 , and therefore it needs about 15% less AFM according to weight.

For example: Your filter has 415 kg of sand, only 350 kg of AFM are needed.

A Dryden Aqua Fiyatı / Price €



AFM® Aktif Filtre Medyası

AFM® %100 biyo-dirençli ve dünyanın en iyi performanslı eşsiz filtre medyasıdır. AFM® Aktif Filtre Medyası kuvars kum için doğrudan bir alternatiftir ve altyapıya ek yatırım yapmadan kum filtrelerinin performansını iki katına çıkarır.

AFM® Activated Filter Media

AFM® is the unique 100% bio-resistant and world's best performing filtration media. AFM® Activated Filter Media is a direct replacement for sand, doubling the performance of sand filters without the need of additional investments in infrastructure.

DA 10000	AFM®-S grade 0	0,25 - 0,5 mm	25 Kg	52,50 €
DA 10005	AFM®-NG grade 1	0,4 - 0,8 mm	25 Kg	52,50 €
DA 10006	AFM®-NG grade 2	0,7 - 2,0 mm	25 Kg	52,50 €
DA 10003	AFM®-S grade 3	2,0 - 4,0 mm	25 Kg	52,50 €

Aktif Karbon

Umumi kapalı havuzlarda: Organik klor aminlerin azaltılması için, filtreye üst katman olarak 5 ila 10 cm aktif karbon ekleyin. Birleşik klor seviyeleri %50'ye kadar düşürülecektir.

DA 90105	Activated Carbon	50 l 25 kg	295,00 €
----------	-------------------------	---------------	----------

From Coconut shells (type CC 8x16).

In public indoor pools: For reduction of organic chloramines add 5 to 10 cm activated carbon as a top layer. The combined chlorine levels will be reduced by up to %50.

Fiyatlarımız KDV hariçtir. / VAT is excluded.



OTOMATİK FİLTRE VANASI AUTOMATIC BACKWASH VALVE

1980 yılından beri İsviçre'de üretilen 5-yollu Besgo vana, kum filtrenizin geri yıkama işlemlerini verimli, basit ve güvenli bir şekilde otomatikleştiren pnömomatik bir vanadır. Geleneksel 6 yollu vanalara göre daha yüksek geri yıkama hızı sayesinde, 5-yollu Besgo vana üstün geri yıkama sonuçları sağlar ve bakım için harcanan süreyi azaltarak havuzunuzdan en iyi şekilde yararlanmanızı sağlar.

Manufactured in Switzerland since 1980, the Besgo 5-way valve is a pneumatic valve that automates your sand filter backwashes in an efficient, simple and safe way. Thanks to a higher backwash speed than traditional 6-way valves, the Besgo 5-way valve guarantees superior backwash results and allows you to take full advantage of your pool by reducing the time spent on maintenance

BESGO VALFIN YARARLARI BESGO VALVES BENEFITS:



Düşük basınç kaybı: Geleneksel 6 yollu vanalara göre daha yüksek yüksek ters yıkama hızı ve verimliliği sağlar.

Low pressure drop: Offers higher backwash velocity & efficiency than traditional 6-way valves.



Montaj esnekliği: Doğrudan filtreye veya duvara monte edilebilir.(90° döner bağlantılar vardır).

High installation flexibility: Can be fitted directly on the filter or mounted on a wall (90° rotating connections)



Güvenli kullanım: Elektrik kesintisi veya arızasında vana otomatik olarak "Filtreleme moduna" geri döner.

Very safe to operate: The valve returns automatically to "Filtration mode" in case of electrical failure.



Hızlı geçiş: Geçişler sırasında filtrasyon pompasının durdurulmasına gerek yoktur

Fast switchover: The filtration pump does not have to be stopped during the switchover.



2 m çapa kadar bütün filtrelere uyum sağlar: Besgo valfler çapları DN40 (d.50 mm)*den DN150 (d.160mm) kadar.

Adapted to all sand filters - up to 2 meters in diameter: Valves available from DN40 (d.50mm) to DN150 (d.160mm)

Düzenli ve güçlü geri yıkamalar sayesinde **Besgo**, en yüksek kalitede kristal berraklığında su için gerekli koşulları yaratır. **Besgo**, tuz elektroliz sistemleri de dahil olmak üzere her türlü havuz suyu arıtma sistemiyle uyumludur.

Thanks to regular and powerful backwashes, **Besgo** creates the conditions for crystal clear water of the highest quality. **Besgo** is compatible with all types of pool water treatments including salt electrolysis systems.

www.besgo.ch - www.ayhavuz.com

Filtrasyon / Filtration

Besgo 5-yollu filtre vanası / Backwash valves

Su veya hava basıncı ile çalışır - operated with water or air pressure

A	Açıklama Description	Fiyatı Price
	DN 40 – DN 150 PVC-U yapıştırma bağlantılı, iç parçaları V4A 1.4571; Contalar Viton/PTFE- ozona dayanıklı; solenoid valf manuel ters yıkama butonlu DN 40 - 150 with glued fittings, made of PVC-U inner parts of V4A 1.4571, Seals Viton/PTFE – ozone-resistant solenoid valve incl. with emergency manual override.	
DN 40 / d.50 mm / 1½"	Besgo ters yıkama vanası 3/2 230V solenoid valf ile; Debi:20 m³/h =>0,3 bar basınç kaybı Backwash valve incl. 3/2 230 V solenoid valve Hydraulic:20 m³/h => 0.3 bar pressure drop	
BS083103	125 mm (Astral, Behncke, Fiberplast)	861,00 €
BS083102	190 mm (Calplast, Triton)	861,00 €
BS083106	230 mm (Astral)	861,00 €
DN 50 / d.63 mm / 2"	Besgo ters yıkama vanası 3/2 230V solenoid valf ile; Debi:30 m³/h =>0,3 bar basınç kaybı. Backwash valve incl. 3/2 230 V solenoid valve Hydraulic:30 m³/h => 0.3 bar pressure drop	
BS083201	140 mm (Behncke)	940,00 €
BS083202	190 mm (Calplast, Triton)	940,00 €
BS083203	230 mm (Astral)	940,00 €
BS083202-S	190 mm - Deniz suyu versiyonu / Seawater version	1.040,00 €
DN 65 / d.75 mm / 2½"	Besgo ters yıkama vanası 3/2 230V solenoid valf ile; Debi:45 m³/h =>0,3 bar basınç kaybı. Backwash valve incl. 3/2 230 V solenoid valve Hydraulic:45 m³/h => 0.3 bar pressure drop	
BS083301	250 mm (Calplas)	1.239,00 €
BS083302	270 mm (Astral)	1.239,00 €
BS083301-S	250 mm - Deniz suyu versiyonu / Seawater version	1.450,00 €
DN 80 / d.90 mm / 3"	Besgo ters yıkama vanası 3/2 230V solenoid valf ile; Debi:65 m³/h =>0,3 bar basınç kaybı. Backwash valve incl. 3/2 230 V solenoid valve Hydraulic:65 m³/h => 0.3 bar pressure drop	
BS083401	300 mm (Calplas)	1.945,00 €
BS083401-S	300 mm - Deniz suyu versiyonu / Seawater version	2.365,00 €
DN 100 / d.110 mm / 4"	Besgo ters yıkama vanası 3/2 230V solenoid valf ile; Debi:95 m³/h =>0,3 bar basınç kaybı. Backwash valve incl. 3/2 230 V solenoid valve Hydraulic:95 m³/h => 0.3 bar pressure drop	
BS083502	400 mm (Calplas)	2.785,00 €
BS083502-S	400 mm - Deniz suyu versiyonu / Seawater version	3.350,00 €
DN 125 / d.140 mm / 5"	Besgo ters yıkama vanası 4/2 230V solenoid valf ile; Debi:140 m³/h =>0,3 bar basınç kaybı. Backwash valve incl. 4/2 230 V solenoid valve Hydraulic:140 m³/h => 0.3 bar pressure drop	
BS083601	400 mm (Calplas, Astral)	4.715,00 €
BS083601-S	400 mm - Deniz suyu versiyonu / Seawater version	5.565,00 €
DN 150 / d.160 mm / 6"	Besgo ters yıkama vanası 4/2 230V solenoid valf ile; Debi:180 m³/h =>0,3 bar basınç kaybı. Backwash valve incl. 4/2 230 V solenoid valve Hydraulic:180 m³/h => 0.3 bar pressure drop	
BS083705-S	540 mm - Deniz suyu versiyonu / Seawater version	6.290,00 €



Fiyatlar KDV hariçtir / VAT is excluded

Filtrasyon / Filtration

Besgo 3-yollu vana / 3-way valves

Su veya hava basıncı ile çalışır - operated with water or air pressure

A	Açıklama Description	Fiyatı Price
	DN 40 – DN 150 PVC-U yapıştırma bağlantılı, iç parçaları V4A 1.4571; Contalar Viton/PTFE- ozona dayanıklı; solenoid valf manuel ters yıkama butonlu DN 40 - 150 with glued fittings, made of PVC-U inner parts of V4A 1.4571, Seals Viton/PTFE – ozone-resistant solenoid valve incl. with emergency manual override.	
	Besgo 3-yollu vana 3/2 230V solenoid valf ile; Debi:26 m³/h =>0,3 bar basınç kaybı 3-way valve incl. 3/2 230 V solenoid valve Hydraulic:26 m3/h => 0.3 bar pressure drop	
BS083130	DN 40 / d.50 mm / 1½"	715,00 €
	Besgo 3-yollu vana 3/2 230V solenoid valf ile; Debi:37 m³/h =>0,3 bar basınç kaybı 3-way valve incl. 3/2 230 V solenoid valve Hydraulic:37 m3/h => 0.3 bar pressure drop	
BS083230	DN 50 / d.63 mm / 2"	790,00 €
BS083230-S	DN 50 / d.63 mm / 2" - Deniz suyu versiyonu / Seawater version	945,00 €
	Besgo 3-yollu vana 3/2 230V solenoid valf ile; Debi:61 m³/h =>0,3 bar basınç kaybı 3-way valve incl. 3/2 230 V solenoid valve Hydraulic:61 m3/h => 0.3 bar pressure drop	
BS083330	DN 65 / d.75 mm / 2½"	1.040,00 €
BS083330-S	DN 65 / d.75 mm / 2½" - Deniz suyu versiyonu / Seawater version	1.210,00 €
	Besgo 3-yollu vana 3/2 230V solenoid valf ile; Debi:85 m³/h =>0,3 bar basınç kaybı 3-way valve incl. 3/2 230 V solenoid valve Hydraulic:85 m3/h => 0.3 bar pressure drop	
BS083430	DN 80 / d.90 mm / 3"	1.690,00 €
BS083430-S	DN 80 / d.90 mm / 3" - Deniz suyu versiyonu / Seawater version	1.985,00 €
	Besgo 3-yollu vana 3/2 230V solenoid valf ile; Debi:119 m³/h =>0,3 bar basınç kaybı 3-way valve incl. 3/2 230 V solenoid valve Hydraulic:119 m3/h => 0.3 bar pressure drop	
BS083530	DN 100 / d.110 mm / 4"	2.415,00 €
BS083530-S	DN 100 / d.110 mm / 4" - Deniz suyu versiyonu / Seawater version	2.730,00 €
	Besgo 3-yollu vana 3/2 230V solenoid valf ile; Debi:175 m³/h =>0,3 bar basınç kaybı 3-way valve incl. 3/2 230 V solenoid valve Hydraulic:175 m3/h => 0.3 bar pressure drop	
BS083630	DN 125 / d.140 mm / 5"	4.085,00 €
BS083630-S	DN 125 / d.140 mm / 5" - Deniz suyu versiyonu / Seawater version	4.515,00 €
	Besgo ters yıkama vanası 4/2 230V solenoid valf ile; Debi:250 m³/h =>0,3 bar basınç kaybı. Backwash valve incl. 4/2 230 V solenoid valve Hydraulic:250 m3/h => 0.3 bar pressure drop	
BS083730-S	DN 150 / d.160 mm / 6" - Deniz suyu versiyonu / Seawater version	5.240,00 €



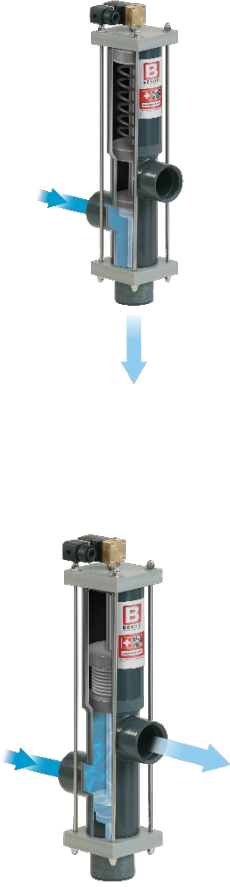

Fiyatlar KDV hariçtir / VAT is excluded



Filtrasyon / Filtration

Besgo vana / valves

Aksesuarlar / Accessories

A	Açıklama Description	Fiyatı Price
	BS083710 Montaj kiti – su basıncı ile kontrol Installation unit – water pressure control Besgo vana için; manometre 0-10 bar, pislik tutucu ve vanadan (PPRC malzeme) meydana gelmiştir. Bağlantı ölçüsü :1/2" Besgo - water pressure control composed of manometer 0 - 10 bar, non-, fine filter, stop-tap	49,00 €
	BS083718 Hava Kompresörü 1/6 HP – 230V Tanksız kompresör, 4,0 bar maksimum basınç, 3,6 kg, yağsız ve düşük sesli çalışma 40dB Air Compressor 1/6 HP – 230V Without vessel, pressure max 3,5 bar, 3,6 kg, oil free, for low-noise operation 40 dB	255,00 €
	BS083717 Hava Kompresörü 0,5 kW – 230V 6 l tanklı kompresör, 8 bar maksimum basınç, 14,5 kg, yağsız ve düşük sesli çalışma 57dB Air Compressor 0,5 kW – 230V Vessel size 6 l, pressure max 8 bar, 14,5 kg, oil free, for low-noise operation 57 dB	275,00 €
	100805 PVC Rakor d.50 (Besgo vana boru bağlantısı için)	6,00 €
	100806 PVC Rakor d.63 (Besgo vana boru bağlantısı için)	7,50 €
	100807 PVC Rakor d.75 (Besgo vana boru bağlantısı için)	18,50 €
	100809 PVC Rakor d.90 (Besgo vana boru bağlantısı için)	25,50 €
	100811 PVC Rakor d.110 (Besgo vana boru bağlantısı için)	34,00 €
	100856 PVC Rakor d.63 x 2" (Calplas - Besgo vana bağlantısı için)	8,00 €
	100857 PVC Rakor d.75 x 2½" (Calplas - Besgo vana bağlantısı için)	22,50 €

Fiyatlar KDV hariçtir / VAT is excluded

Yedek parçalar / Spare parts

YP	Açıklama Description	Fiyatı Price
	BS083010 Solenoid valf 3/2 230V/50Hz ¼" DN40/50/65 için 2 mm delik çapı Solenoid valve 3/2 230 V/50 Hz ¼" for DN 40/50/65 – 2 mm hole	LFS
	BS083014 Solenoid valf 3/2 230V/50Hz ¼" DN80/100 için 3 mm delik çapı Solenoid valve 3/2 230 V/50 Hz ¼" for DN 80/100 – 3 mm hole	LFS
	BS083011 Solenoid valf 4/2 230V/50Hz DN125 için Solenoid valve 3/2 230 V/50 Hz for DN 125	LFS

Fiyatlar KDV hariçtir / VAT is excluded

Filtrasyon / Filtration

Filtre vanası / Backwash valve



A	Waterco	Fiyatı / Price €
---	---------	------------------

Çok yollu filtre vanaları

Ağır şartlara dayanıklı Waterco vanaları ABS veya GFPP'den üretilir ve 4,0 bara kadar çalışma basıncına sahiptir. Filtre vanaları metrik bağlantı rakoru ile birlikte dir

Multiport backwash valves

Constructed from heavy duty ABS or GFPP, Waterco Multiport valves are designed for high performance and withstand a working pressure of up to 4,0 bar. Multiport valve becomes with metric connect union

0290WT063	MPV D.63 mm - 2"	75,00 €
-----------	------------------	---------

Fiyatlarımız KDV hariçtir. / VAT is excluded.

Gözetleme camı / Sight glass



A	Ayhavuz	Fiyatı / Price €
---	---------	------------------

Gözetleme camı

Tam şeffaf, PVC yapıştırma bağlantılı

Sight glass

Fully transparent, PVC solvent spigot

10 24 05A	D.50	22,00 €
10 24 06A	D.63	22,00 €
10 24 07A	D.75	27,00 €
10 24 09A	D.90	47,00 €
10 24 11A	D.110	51,00 €

Fiyatlarımız KDV hariçtir. / VAT is excluded.

Yaprak tutucu / Leaf catcher



A	Ayhavuz	Fiyatı / Price €
---	---------	------------------

Yaprak tutucu

Üstten taşmalı havuzlar için yaprak tutucu. Tam şeffaf gövde (Ø200x500mm), D.110/4" PVC yapıştırma bağlantılı, D.90 boşaltma valfi

AYYT250.630	Yaprak tutucu D.110-4"	1.250,00 €
-------------	------------------------	------------

Fiyatlarımız KDV hariçtir. / VAT is excluded.

Filtrasyon / Filtration

ZPM

Zeta Potansiyel Mikser

Suyun kavitasyonu için statik karıştırıcı pıhtılaşma ve topaklanmayı optimize eder: ZPM, Zeta Potansiyel Karıştırıcı V4A paslanmaz çelikten imal edilmiş statik bir karıştırıcıdır. ZPM, çözülmüş bileşenlerin çökeltilmesi için pıhtılaşma ve topaklanma reaksiyonlarını güçlendirir. ZPM, APF® ve NoPhos kullanarak koagülasyon için gerekli mükemmel karıştırma ve turbülanslı ortamı sağlar. Çözülmüş parçacıklar üzerindeki elektrik yükünü (Zeta Potansiyeli) nötralize eder. Ters yükler çeker ve bu pıhtılaşmaya ve topaklanmaya neden olur. Zeta potansiyeli düştüğünde, suyun redoks potansiyeli artar. Su, herhangi bir kimyasal madde kullanmadan kendini dezenfekte etmeye başlar. Bir defalık küçük bir yatırımla su kalitenizi sonsuza dek artırırsınız. ZPM'nin boyutunu basınç kaybına göre seçiniz. Basınç kaybı 1 ila 2 mH₂O (0,1 - 0,2 bar) arasında olmalıdır.

Zeta Potential Mixer

The static mixer for the cavitation of water – optimise coagulation and flocculation: ZPM stands for Zeta Potential Mixer and is a static mixer manufactured in stainless steel 1.4571. The ZPM amplifies the coagulation and flocculation reactions for the conversion and precipitation of dissolved components into small particles. The ZPM provides the perfect mixing and turbulent environment necessary for coagulation using APF® and NoPhos. The ZPM neutralises the electrical charge (Zeta Potential) on dissolved particles. The opposite charges attract, and this causes coagulation and flocculation. As the zeta potential drops the redox potential of the water increases. The water begins to disinfect itself without the use of any chemicals. With a one-time small investment, you improve your water quality forever. Choose the size of the ZPM according to the pressure loss. Pressure loss should be between 1 and 2 mH₂O (0.1 – 0.2 bar).



DA	ZPM	0,2 bar	0,3 bar	0,5 bar	Fiyatı / Price €
DA 30000	DN 40 – D.50 – 3*	5 m ³ /h	6,5 m ³ /h	8,5 m ³ /h	LFS/PAQ
DA 30001	DN 40 – D.50 – 2*	10 m ³ /h	12 m ³ /h	15 m ³ /h	LFS/PAQ
DA 30003	DN 50 – D.63*	15 m ³ /h	23 m ³ /h	30 m ³ /h	LFS/PAQ
DA 30014	DN 65 – D.75*	24 m ³ /h	30 m ³ /h	38 m ³ /h	LFS/PAQ
DA 30015	DN 80 – D.90	40 m ³ /h	47 m ³ /h	63 m ³ /h	LFS/PAQ
DA 30016	DN 100 – D.110	68 m ³ /h	83 m ³ /h	108 m ³ /h	LFS/PAQ
DA 30017	DN 125 – D.140	100 m ³ /h	125 m ³ /h	165 m ³ /h	LFS/PAQ
DA 30018	DN 150 – D.160	160 m ³ /h	200 m ³ /h	260 m ³ /h	LFS/PAQ
DA 30008	DN 200 – D.225	175 m ³ /h	220 m ³ /h	290 m ³ /h	LFS/PAQ
DA 30009	DN 250 – D.280	260 m ³ /h	325 m ³ /h	420 m ³ /h	LFS/PAQ
DA 30010	DN 300 – D.315	385 m ³ /h	475 m ³ /h	500 m ³ /h	LFS/PAQ
Flanş seti D.90					45,00 €
Flanş seti D.110					49,00 €
Flanş seti D.140					56,00 €

* Yapıştırma rekor; diğerleri flanş bağlantılı



Filtrasyon / Filtration

APF® – (All Poly Floc)

Yüksek etkili Koagülan ve Flokulan

APF® 5 bileşen içeren çok spektrumlu koagülan ve flokülandır. Koagülasyon çözülmüş kimyasal maddelerin pıhtılaşma işlemidir. Koagülasyon süreci tamamlandıktan sonra topaklaşma oluşur. APF ayrıca 1,5 lt NoPhos içermektedir. AFM®, APF ve ZPM ile kombine edildiğinde 0,1 mikron mertebesinde çok iyi filtrasyon kalitesi elde edilir.

- Dryden DAISY® ile kristal berraklığında su; 0,1 mikron filtrasyon değeri
- Dryden DAISY® ile birlikte 80% oranına kadar daha az dezenfektan kullanımı
- Dryden DAISY® Kloruz havuz sistemlerin ön şartı

Otomatik dozaj: Uygulama oranı her 1 m³ filtrasyon debisi için 0,5-1,0 ml 'dir.

Örneğin, filtrasyon debisi 10 m³/h ise APF dozaj miktarı 5 - 10 ml/h olmalıdır. APF sisteme pompa ile filtre arasında dozlanmalıdır.

ACO®

Aktif Katalitik Oksitleyici

Photo Catalyst and Chlorine Stabilizer

ACO güneş ışınlarının dezenfeksiyon gücünü kuvvetlendiren ve kloru fotolizden koruyan inovatif ve çevreci bir üründür. ACO özellikle dış havuzlar için çok etkilidir ve kloruz havuz sistemlerin temelidir. ACO iki ana özelliğe sahiptir:

- ACO® güneşin doğal dezenfeksiyon gücünü artırır. Güneş tarafından serbest radikallerin üretimini artırır.
- ACO® kloru UV ışınlarının fotolizden korur. Klorun yarılanması süresini 4-5 misli yükseltir, ACO siyanürik asit (CYA) veya stabilize klor ihtiyacını ortadan kaldırır.

Using the natural power of the sun

ACO® is a highly innovative, eco-friendly liquid product, especially effective in any outdoor pools, including saltwater pools. ACO® has two main features:

- ACO® increases the natural disinfection power of the sun. Amplifies the production of free radicals by the sun.
 - ACO® protects chlorine from photo oxidation through the sun. The half-life of inorganic chlorine (40min) is increased by factor 4, eliminating the need for cyanuric Acid (CYA) or stabilized chlorine.
- **Kristal berraklığında su** / Clearer water (40% less turbidity)
 - **Düşük klor tüketimi** / Lower chlorine consumption (20-40%)
 - **Düşük bağlı klor** / Less combined chlorine (50% less)

Dozaj : Her 100 m³ su için haftada 1 lt (ilk uygulamada 2 lt) havuza dökünüz. Uygulamadan önce iyice çalkalayın.
Dosage: 1 l per 100 m³ of pool water per week. Apply directly to pool and shake well before use.

APF®
ALL POLY FLOC

The Best Coagulant and Flocculant

APF® (All Poly Floc) is a multi-spectrum coagulant and flocculant containing 5 components and is therefore covering a wide spectrum. APF® also contains NEW. 1,5 litres of NoPhos. APF® combined with AFM® and a ZPM will achieve the best possible filtration performance.

- Dryden DAISY®: Crystal clear water with a nominal filtration to 0.1 micron
- With DAISY® up to 80% less consumption of disinfectants
- Dryden DAISY® is the basis for chlorine free systems.

Automatic dosage:

Application rate is 0.5-1.0 ml per m³ of water filtered.

For example, if water flow through filter is 10 m³/hr, APF® dosing rate will be 5 - 10 ml/h. Inject APF® into the pipework between the pump and the filter.

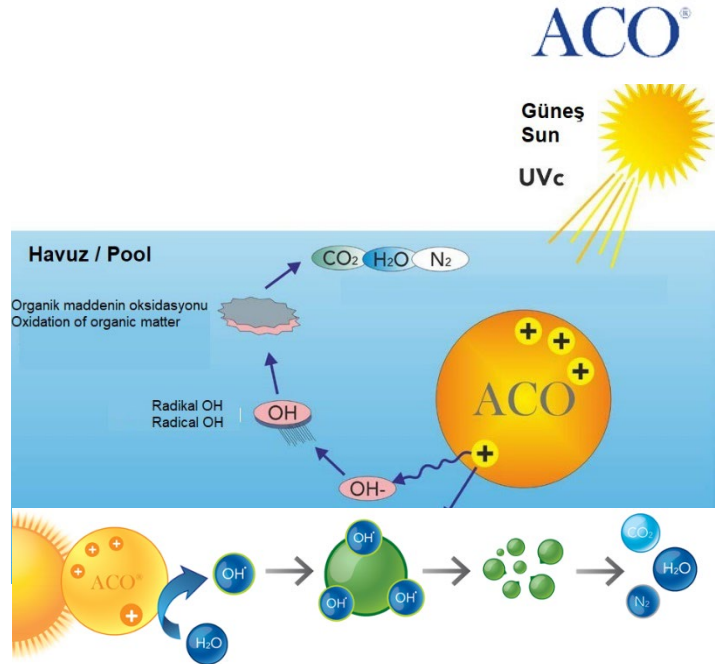

Filtrasyon / Filtration

NoPhos

NoPhos => Fosfat Yok => Problem Yok

NoPhos sudaki fosfatı elimine eder. Fosfat yosun ve bakterilerin yaşamsal besin kaynağıdır. Sudaki fosfat tamamen alınırsa yosun ve bakteriler yaşamlarını devam ettiremez. NoPhos biyolojik bir çözümdür ve yosun ile mücadelede en iyi önleyici tedbirdir. Başka yosun önleyicilere gerek yoktur.

- Yosun ve bakteriler için biyolojik çözüm
- Kristal berraklığında su
- Fosfat yok

Dozaj miktarı: Her 1 m³ havuz suyu için haftada 1-2 ml havuza dökünüz. 0,1 ppm fosfat miktarını yok etmek için 1 m³ havuz suyu için 1 ml NoPhos kullanılmalıdır.

Ölçüm için Fosfat test kitini kullanınız.

Örneğin, 100m³ havuz hacmi ve suda 0,5 ppm fosfat varsa (0,5/0,1x100x1= 500ml) 500 gr NoPhos kullanılmalıdır. (1gr = 1ml).

Hedef fosfat değeri: Yüzme havuzu, oyun ve süs havuzlarında 0,0 ppm

Gölet ve bio yüzme havuzlarında 0,05 -0,1 ppm

NoPhos => No Phosphate => No Problem

NoPhos extracts phosphate from the water. Phosphate is a vital nutrient for algae and bacteria. If all phosphates are removed from the water, algae and bacteria will disappear.

NoPhos is a biological solution and the best preventive treatment replacing the need for all algicides.

- Eliminates phosphates.
- Biological solution
- Water becomes crystal clear.

Dosage: Weekly add 1 - 2 ml per m³ of water (ex.: 50 m³ pool = 50-100 ml). Use the Phosphate Test Kit to measure the phosphate concentration; then dose NoPhos accordingly: To bind 0.1 ppm phosphate, you need 1 ml NoPhos per m³ of pool water. Example: Pool volume of 100 m³ and a phosphate concentration of 0.5 ppm you need 500 ml of NoPhos.

Target values for phosphate concentration: Swimming pools/water features: 0.0 ppm Natural swimming pools/ponds: 0.05 – 0.1 ppm.

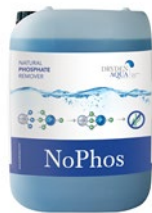

A		Dryden Aqua	Fiyatı / Price €	
APF® Yüksek etkili Koagülan ve Flokülan The Best Coagulant and Flocculant				
DA 20011	APF Pool	20 l / 21,5 kg	109,65 €*	
ACO® Aktif Katalitik Oksitleyici Photo Catalyst and Chlorine Stabiliser				
DA 20021	ACO	20 l / 20 kg	102,00 €*	
NoPhos® NoPhos => Fosfat Yok => Problem Yok NoPhos => No Phosphate => No Problem				
DA 20001	NoPhos - 5	5 l / 6 kg	120,00 €	
DA 20002	NoPhos - 20	20 l / 24,5 kg	395,00 €	

*ÖTV hariçtir. Yürürlükte olan ÖTV faturaya ilave edilir. 01.01.2026 tarihi itibarı ile kg başına 5,5107 TL'dir Fiyatlarımız KDV hariçtir. / VAT is excluded.

Filtrasyon / Filtration

Waterco Filtre / Filter



A

Waterco

Fiyatı / Price €

TRIMLINE TBF Torba filtre tankı

sıvıların ve özellikle yüksek seviyede partikül içeren sıvıların filtrasyonu için yararlıdır. Gövdesi yüksek etkili polipropilenden imal edilmiştir ve ergonomik vidalı kapağı, hızlı bir filtre değişiminde kolayca açılır. Maksimum 6,0 bar / 40°C
Filtre torbası ayrıca sipariş verilmelidir.

TRIMLINE TBF Bag filter tank

are particularly useful for the filtration of high viscosity liquids and liquids with a high level of particulate concentration. Housings are constructed from high impact polypropylene and its ergonomic screw down lid is designed for simple hand operation allowing for a quick filter changeover. Maximum 6,0 bar / 40°C
Filter bag is excluded.

WC3761050	TBF C-50	11,4 m³/h	845,00 €
WC3761075	TBF C-75	16,2 m³/h	1.190,00 €

**Torba filtreler – Bag filters**

WC3651924	C-50 – 5 µ	45,00 €
WC3651925	C-50 – 25 µ	45,00 €
WC36519240	C-75 – 5 µ	48,00 €
WC36519250	C-75 – 25 µ	48,00 €

MultiCyclone Filtre

merkezkaç kuvveti prensibi ile çalışan ekolojik bir filtredir. Su içindeki partikül ve pislikler multisiklon filtrenin içinden geçerken merkezkaç kuvveti ile sudan ayrılır. Temiz su siklon filtreyi üstten terk ederken, tüm tortu ve pislikler alttaki şeffaf haznesinde birikir.

MultiCyclone Filter

works based on centrifugal water filtration. Incoming water is guided by a diverter plate so that it enters multiple hydro cyclones tangentially, generating a strong centrifugal effect. This spins the sediment out to the hydro cyclone's wall and then spirals it down to the sediment sump, while the cleansed water spirals upwards.

WC200375	MultiCyclone MC-16	3,0 – 30 m³/h	2" - D.63 mm	615,00 €
----------	--------------------	---------------	--------------	----------

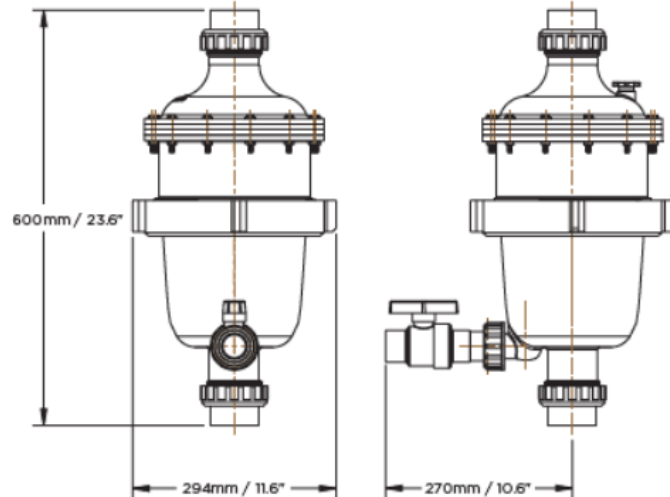

Fiyatlarımız KDV hariçtir. / VAT is excluded.

Dezenfeksiyon / Disinfection

DA-GEN Hidroliz ve Cl-Redox-pH kontrol sistemi

Mükemmel havuz suyu arıtma işlemi her zaman hidrolik, filtrasyon, oksidasyon, pH dengesi ve aynı zamanda yeterli miktarda temiz su takviyesinin kombinasyonundan meydana gelir. Havuzda iyi bir hidrolik sistemin (yeterli su sirkülasyonu ve ölü bölgelerin olmaması) yapılması yüzme havuzu uzmanının işidir. Yüzme havuzunda en iyi filtrasyonu DAISY ile elde edersiniz. Bu filtrasyon ile bakteri ve yosunların besin kaynağı olan organik maddeler tutularak onların çoğalmaları minimize edilir. Ama buna rağmen kalan patojenlerin yok edilmesi için oksidasyona ihtiyaç vardır. En etkin oksidasyon maddesi serbest radikaller- özellikle OH-radikalleridir. Bundan dolayı **ileri oksidasyon** olarak adlandırılır (Advanced Oxidation Process- AOP). OH-Radikaller çok çabuk parçalandıklarından su kalitesinin emniyeti için düşük miktarda ek bir ikinci dezenfeksiyon maddesine ihtiyaç vardır. En iyi çözüm çok az miktarda klor kullanmaktır. DAISY sistemi ile birlikte 0,1 ppm klor yeterli olacaktır.

DA-GEN' in 3 nedeni:

1. Yüksek verimli elektrotlar: çok düşük iletkenlik gerekir: Sadece 1.0 kg NaCl veya 1.5 kg MgCl₂ gerekli => düşük korozyon riski ve yoğun serbest radikal üretimi
2. Otomatik ölçüm ve serbest klor (ppm), pH, APF® kontrolü: Kristal berraklığında ve temiz kokusuz havuz suyu garanti eder.
3. Entegre Wi-Fi modül ile 7/24 tam kontrol

DAISY+ = İçme suyu kalitesinde yüzme havuzu

DA-GEN Reaksiyon ürünün gücü The strength of DA-GEN reaction products	eV
Hidroksil Radikal Hydroxyl radical	2,86
Oksijen atomu / Atomic Oxygen (O)	2,42
Ozon / Ozone (O ₃)	2,07
Hidrojen Peroksit (H ₂ O ₂)	1,78
Hipokloröz asit (HOCl)	1,48
Klor / Chlorine (Cl ₂)	1,23
Oksijen / Oxygen (O ₂)	1,23
Klor dioksit (ClO ₂)	0,95

Pool water quality depends on four key factors: 1) pool hydraulics, 2) flocculation & filtration (Dryden DAISY®), 3) oxidation and pH control and 4) addition of fresh water. Your pool specialist is responsible for the correct design of the pool hydraulics. The key is to guarantee complete and optimal water flow throughout the entire pool allowing appropriate circulation and turnover. Best flocculation and filtration is achieved with Dryden DAISY® (Dryden Aqua Integrated System). Dryden DAISY® is designed to minimise the growth of algae and pathogens. Nevertheless, there is always a need for disinfection. The most effective oxidising agents are so-called free radicals. Free radicals are very short-lived and disintegrate within seconds. Therefore, a residual oxidant is needed to guarantee residual disinfection in the pool. The most suitable oxidant for this task is a small amount of chlorine. Our DA-GEN produces both. With a properly sized Dryden DAISY® you will only need 0.1 mg / l of free chlorine in private pools to ensure proper disinfection. This is pool water in drinking water quality – no chlorine smell and crystal clear!

3 reasons for the DA-GEN:

1. Highly efficient electrodes: require very low conductivity: Only 1.0kg NaCl or 1.5kg MgCl₂ is needed => low corrosion risk and high production of free radicals
2. Automatic measuring and controlling of free chlorine, pH and APF®: Guarantees crystal clear water and safe disinfection without chlorine smell
3. 24/7 full control with integrated Wi-Fi module

DAISY+ = Pool water in drinking water quality

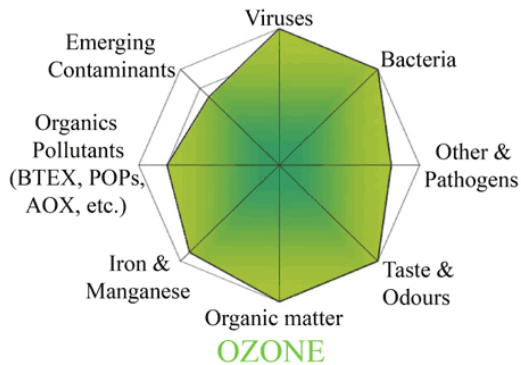

Virusesr Bacteria Other & Pathogens Organic Pollutans
Virüsler Bakteriler Diğer ve patojenler Organik kirleticiler

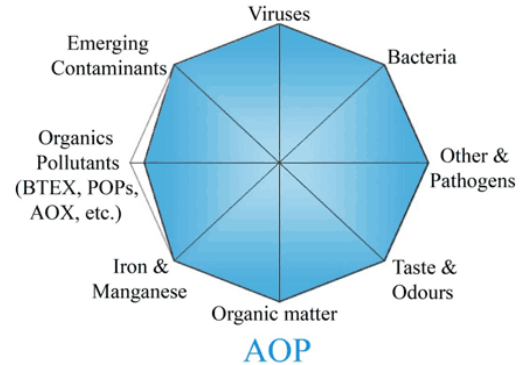

Organic Pollutans Organic matter Taste & Odours
Organik kirleticiler Organik madde Tat ve kokular

Dezenfeksiyon / Disinfection

DA-GEN Hidroliz ve Cl-Redox-pH kontrol sistemi

DA	Dryden Aqua	Fiyatı / Price €
----	-------------	------------------

DA-GEN Set

DA-GEN Sistemi aşağıda yazılı ekipmanları ile (demonte halde) birlikte:

Wi-Fi modülü, Serbest klor kontrol modülü, pH kontrol modülü, Redox kontrol modülü, İletkenli (Tuzluluk) kontrol modülü, Sıcaklık kontrol modülü, Akış kontrol şalteri, Elektrot haznesi.

The DA-GEN unmounted set includes the following modules: Wi-Fi, Free chlorine control kit, pH control kit, Redox control kit, Conductivity (Salinity) control kit, Temperature control kit, flow detector, Probe holder.



DA40021	DA-GEN 45 Set	LFS / PAQ
DA40022	DA-GEN 90 Set	LFS / PAQ
DA40023	DA-GEN 150 Set	LFS / PAQ

DA40025	DA-GEN 240 Set	LFS / PAQ
DA40026	DA-GEN 360 Set	LFS / PAQ
DA40027	DA-GEN 500 Set	LFS / PAQ
DA40028	DA-GEN 750 Set	LFS / PAQ
DA40029	DA-GEN 1000 Set	LFS / PAQ
DA40030	DA-GEN 1500 Set	LFS / PAQ

Fiyatlarımız KDV hariçtir. / VAT is excluded.

	Klor üretimi Chlorine production g/h		Özel havuz hacmi Max. Privat pool volume <27°C	Min. Debi Min. Flow m³/h	Tüketim Consumption Max.	Hücre bağlantısı Connection of cell mm
	@TDS 1200	@TDS 2400				
DA-GEN 45	7	15	45 m³	9	125 W	63
DA-GEN 90	15	30	90 m³	12	160 W	63
DA-GEN150	25	50	150 m³	15	250 W	63
DA-GEN 240	40	80	240 m³	15	680 W	110
DA-GEN 360	60	120	360 m³	15	1000 W	110
DA-GEN 500	88	175	500 m³	15	1020 W	110
DA-GEN 750	125	250	750 m³	20	2800 W	140
DA-GEN 1000	175	350	1000 m³	30	2040 W	2 x 110
DA-GEN 1500	250	500	1500 m³	40	5600 W	2 x 140

Dezenfeksiyon / Disinfection

DA-GEN Hidroliz ve Cl-Redox-pH kontrol sistemi

A	Dryden Aqua	Fiyatı / Price €
	<p>Aktivatör / Activator MgCl₂</p> <p>Magnezyum klorürden (MgCl₂) yapılan özel Aktivatör, kristal berraklığında su için filtrasyon performansını artırmaya yardımcı olur. En iyi sonuçları elde etmek için normal tuzla 1: 3 (MgCl₂:NaCl) oranında karıştırmanızı öneririz.</p> <p>Önerilen tuz seviyesi yaklaşık 1200 TDS.</p> <p>Special Activator, made from magnesium chloride (MgCl₂), helps increase the filtration performance for crystal clear water. For the best results we recommend to mix it with normal salt with a Ratio of 1:3 (MgCl₂:NaCl).</p> <p>Recommended salt level: Approx. 1200 TDS</p>	
DA40100		35,00 €

Fiyatlarımız KDV hariçtir. / VAT is excluded.



İçme suyunda yüzün!
Swim in drinking water!



Dezenfeksiyon / Disinfection

Kontrol cihazları / Control instruments



A

Açıklama / Description

Fiyatı / Price €

SPACE PRO pH-Cl-Redox kontrol sistemi

Dryden Aqua SPACE yüzme havuzları için tasarlanmış, yapay zeka destekli ölçüm-kontrol ve otomasyon cihazıdır. pH - Redox - Serbest klor ve bağlı klor parametrelerinin ölçüm, görüntülenme ve kontrolü için kullanılır. Ayrıca su sıcaklığı ve filtrasyon da üzerinden kontrol edilir. Wifi bağlantısı sayesinde PC veya akıllı mobil cihazlar ile sisteme ulaşılarak kumanda edilir ve geçmişe dönük değerler grafik üzerinde görülür.

LFS

- ✓ Akıllı, uyarlanabilir kimyasal dozlama
- ✓ Toplam Alkalinite görüntüleme
- ✓ Kimyasal tank seviye görüntüleme
- ✓ Aşırı dozlama güvenliği
- ✓ LSI ile otomatik kalibrasyon
- ✓ Çift pompa / filtre (debi ve basınç) görüntüleme
- ✓ Elektroliz hücresi polarite ve üretim kontrolü
- ✓ Donmaya karşı koruma
- ✓ Otomatik su dolumu
- ✓ Erken sızıntı tespiti
- ✓ Otomatik su azaltımı
- ✓ Havuz örtüsü kontrolü
- ✓ Havuz lambası kontrolü
- ✓ Çift pompa kontrol ve ayarlanabilir hız kontrolü
- ✓ Filtrasyon programlama
- ✓ By-pass pompa kontrolü (üstten taşmalı havuzda)
- ✓ Otomatik ters yıkama
- ✓ Otomatik koagülasyon ve flokülasyon dozlama
- ✓ Otomatik emiş vanası kontrolü (ECO mod / ters yıkamada)
- ✓ Otomatik durulama vanası kontrolü
- ✓ Su sıcaklığı – ısıtma kontrolü
- ✓ Ek ekipman kontrolü



DA43038

DA-GEN Station pH-Cl-Redox kontrol sistemi

Dryden Aqua Station yüzme havuzları için tasarlanmış ölçüm-kontrol ve otomasyon cihazıdır. pH - Redox ve Serbest klor parametrelerinin ölçüm, görüntülenme ve kontrolü için kullanılır. Ayrıca su sıcaklığı ve filtrasyon da Station üzerinden kontrol edilir. Wifi bağlantısı sayesinde PC veya akıllı mobil cihazlar ile sisteme ulaşılarak kumanda edilir ve geçmişe dönük değerler grafik üzerinde görülür. DA-GEN Station Sistemi aşağıda yazılı ekipmanları ile birlikte:







Wi-Fi modülü, Serbest klor kontrol modülü, pH kontrol modülü, Redox kontrol modülü, Sıcaklık kontrol modülü, Akış kontrol şalteri, Elektrot haznesi.

6.430,00 €

Fiyatlarımız KDV hariçtir. / VAT is excluded.

Dezenfeksiyon / Disinfection

Dozaj pompaları / Dosing pumps

A	Açıklama / Description	Fiyatı / Price €
	ANOPTM0505 Optima A5 Solenoid dozaj pompası Optima A5 Solenoid dosing pump	5,0 l/h 280,00 €
	ANLARA0207 Lara A5 Solenoid dozaj pompası Lara A5 Solenoid dosing pump	5,0 l/h 280,00 €
	ANLARA1005 Lara A10 Solenoid dozaj pompası Lara A10 Solenoid dosing pump	10 l/h 350,00 €
	DA50016 Stenner Econ LD Peristaltik dozaj pompası APF ve ACO dozlamak için Stenner Econ LD Peristaltic dosing pump for APF and ACO dosing	3,2 – 160 ml/h 635,00 €
	DA50030 Stenner Econ VX Peristaltik dozaj pompası pH düşürücü ve Cl dozlamak için Stenner Econ VX Peristaltic dosing pump for pH or Cl dosing	0,3 - 2,2 l/h 435,00 €
	EMFTK060 Tank karıştırıcısı manuel Mixer for chemical tank	150,00 €
	EMFLT0 Kimyasal tank FL-40 Chemical tank FL-40	40 lt 50,00 €
	EMFLT50 Kimyasal tank FL-50 Chemical tank FL-50	50 lt 50,00 €
	EMFLT100 Kimyasal tank FL-100 Chemical tank FL-100	100 lt 65,00 €
	EMFLT200 Kimyasal tank FL-200 Chemical tank FL-200	200 lt 115,00 €

Fiyatlarımız KDV hariçtir. / VAT is excluded.

Dezenfeksiyon / Disinfection

Ozon Jeneratörleri / Ozone generators

Ozon havuz suyunun daha az klor kullanılarak daha temiz ve daha berrak olmasını sağlar. Ozon tehlikeli organizmaları ve patojenleri yok eden klordan 200 kat daha etkili bir oksitleyicidir. Ozon havuz suyunda oluşan sağlığa zararlı ve serbest kloru engelleyen bağlı kloru (klor aminler) parçalayarak yok eder. Ozon anı zamanda mikro topaklayıcı görevi görür ve suyun berraklığını destekler.

Ozone frees up chlorine to work better. This means you can add less chlorine while still maintaining a safe residual. Ozone is a powerful oxidizer, destroying dangerous organisms and pathogens including chlorine resistant contaminants. Chloramines smell bad, inhibit free chlorine and lower water quality. Ozone breaks these down so chlorine can work better. Ozone acts as a micro-flocculent, essentially "polishing" the water for a crystal-clear look you must see to believe.



A Prozon Fiyatı / Price €

Prozon Ozon Jeneratörleri

Sessiz corona discharge teknolojisine sahip ozon jeneratörü, hava soğutmalı. hava veya oksijenle venturi emme koşullarında da çalışabilir. Ozon üretimi oranında ayarlanabilir.

Enjektör ve bağlantı parçaları hariçtir.

Prozon Ozone Generators

Ozone generator with silent corona discharge technology, air cooled. It can work with air or oxygen provided by an external source. It can also work under Venturi suction conditions.

It allows regulating the amount of ozone produced.

Part bag and injector excluded

Model	Prozon Modeli	Ozon Üretimi (g/h)	Fiyatı / Price (€)
AYPRAG150	Prozon AG150	0,7~1,5 g/h	850,00 €
AYPRAG300	Prozon AG300	1,6~3,9 g/h	880,00 €
AYPRAG500	Prozon AG500	3,3~6,4 g/h	990,00 €
AYPRAG910	Prozon AG1000	6,3~11,4 g/h	1.340,00 €
AYPRAG915	Prozon AG1500	8,9~16,8 g/h	1.890,00 €



Enjektör kiti, enjektör, ozon hortumu ve çek valfleri ile birlikte

Injector kit with injector for AG150~300; incl. tubing, check valves,

Model	Enjektör kiti / Injector kit	Uzunluk (inç)	Fiyatı / Price (€)
ZOZA925	Enjektör kiti / Injector kit 3/4"	AG150~300	188,00 €
ZOZA932	Enjektör kiti / Injector kit 1"	AG500~1500	224,00 €



Karışım ve Degazör Hücresi
Mixing and Degas Cell

Model	Modeli	Fiyatı / Price (€)
ZOZAMDC32	MDC-32	325,00 €



Model	Akış şalteri kontrol paneli ile / Flow switch with control box	Fiyatı / Price (€)
0670ZFSS		220,00 €

Fiyatlarımız KDV hariçtir. / VAT is excluded.

Dezenfeksiyon / Disinfection

Ozon Jeneratörleri / Ozone generators



A	Prozon	Fiyatı / Price €
---	--------	------------------

Prozon Ozon Paneli + MDC

Ozon jeneratörü, enjektörü manifoldu, akış kontrol şalteri ve karışım degazör hücresi ile panel üzerine montajı yapılmış vaziyettedir.

Prozon Ozone Column + MDC

Ozone column includes the following modules:
Ozon generator, injector manifold, flow switch, Mixing Degas cell. Everything mounted ready-to-use on a panel

AYPOC115006	Prozon AG150 - 63/2"	2.100,00 €
AYPOC115007	Prozon AG150 - 75/2½"	2.200,00 €
AYPOC130007	Prozon AG300 - 75/2½"	2.230,00 €
AYPOC130009	Prozon AG300 - 90/3"	2.400,00 €
AYPOC150009	Prozon AG500 - 90/3"	2.530,00 €

Prozon Skid Pack

destek pompası, enjektör, karışım tankı çekvalfler, manometre, akış şalteri, kumanda panosu vb, kaide üzerinde montajı yapılmış vaziyettedir.

Systems are delivered integrated turnkey skid-mounted systems. booster pump, injector, mixing tower, flow switch, control panel, check valves etc. included

AYPRSD0500	Prozon Skid Pack AG500	4.990,00 €
AYPRSD1000	Prozon Skid Pack AG1000	5.830,00 €
AYPRSD1800	Prozon Skid Pack AG1500	6.950,00 €

Fiyatlarımız KDV hariçtir. / VAT is excluded

Prozon		AG150	AG300	AG500	AG1000	AG1500
Uygulama*	Application*	< 80 m³	< 180 m³	< 300 m³	< 500 m³	< 750 m³
Ozon miktarı	Ozone output	0,7~1,5 g/h	1,6~3,9 g/h	3,3~6,4 g/h	6,3~11,4 g/h	8,9~16,8 g/h
Voltaj	Voltage	230V~50Hz	230V~50Hz	230V~50Hz	230V~50Hz	230V~50Hz
Elektrik gücü	Electrical power	40 W	55 W	65 W	105 W	135 W

* Tavsiye edilen havuz hacmi / Recommended pool volume

Dezenfeksiyon / Disinfection

Test kitleri / Test kits



A	Açıklama / Description	Fiyatı / Price €
07 10 02	Haplı pH – Cl test kiti Tablet pH – Cl test kit	pH: 6,8 – 8,2 Cl: 0,2 – 3,0 ppm 12,00 €

Test çubukları / Test strips









A		Pool Test	Pro Pool Test	Salt test	Pond Test	Pond Test 4
Çubuk sayısı / Number of strips	ad / pcs	50	100	10	25	25
pH		6,2 - 8,4	6,2 - 8,4	-	-	6,2 – 8,4
Serbest Cl / Free Cl	ppm	0 - 10	0 - 10	-	-	
Total Cl / Total Cl	ppm	-	0 - 10	-	-	-
Alkalinity	ppm	0 - 240	0 - 240	-	-	-
Cyanuric acid	ppm	0 - 300	-	-	-	-
Tuz / Salt	g/l	-	-	1 - 7	-	-
Amonyak / Ammonia	ppm	-	-	-	0 – 6,0	-
Nitrit / Nitrite	ppm	-	-	-	-	0 - 10
Nitrat / Nitrate	ppm	-	-	-	-	0 - 200
Tamponlama / Buffering capacity		-	-	-	-	0 - 300
Kod / Code		AC512028	AC512029	AC007937	AC571850	AC571851
Fiyatı / Price €		9,00 €	12,50 €	35,00 €	9,00 €	9,00 €

Fiyatlarımız KDV hariçtir. / VAT is excluded.

Havuz İçi Ekipmanlar / Pool Basin Equipment









Allfit Skimmer

A	Allfit	Fiyatı / Price €
	<p>Skimmer Set H126 2020 + H135 1000 + H106 2020 gövdesi kızıl döküm mamuldür. 316L üst kapağı, kapak çerçevesi ve ön aynası ile. made of gun metal is together with 316L cover, blind frame and tile frame.</p>	1.325,00 €
	<p>Skimmer Seviye Regülatörü Set H126 2020 + H162 0020 + H136 1000 + H106 2020 üst kapak çerçevesi ve ön aynası ile. Skimmer Set with level controller blind frame and double tile frame.</p>	1.870,00 €
	<p>Skimmer H126 2020 gövdesi kızıl döküm mamuldür. 316L üst kapağı ile 2" içten dişli bağlantı. made of gun metal is with 316L cover, connection thread G2" internal.</p>	1.050,00 €
	<p>Mekanik su seviye regülatörü H162 0020 Kızıl döküm, 316L kapaklı, skimmer gövdesine direkt bağlanır. Mechanical water level controller made of gun metal with cover made of 316L to connect to skimmer H1262020.</p>	455,00 €
	<p>H135 1000 Üst kapak çerçevesi Tile frame</p>	130,00 €
	<p>H136 1000 Çiftli kapak çerçevesi Double tile frame</p>	220,00 €
	<p>H106 2020 Ön ayna Blind frame</p>	145,00 €
	<p>Skimmer High Level 500 H127 0020 komple 316 L paslanmaz çelikten mamul, ön aynası ile birlikte. Emiş ağız 500 mm, bağlantı 2" içten dişli. made of 316L with connection G2 internal and blind frame, suction side 500 mm</p>	3.150,00 €
	<p>H127 2020 High Level 500 Liner flanş kit</p>	305,00 €
	<p>H127 1050 Elektronik su seviye regülatörü High Level 500 için Electronic water level controller for High Level 500</p>	590,00 €
	<p>H127 2050 Mekanik su seviye regülatörü High Level 500 için Mechanical water level controller for High Level 500</p>	249,00 €

Fiyatlarımız KDV hariçtir. / VAT is excluded.

Havuz İçi Ekipmanlar / Pool Basin Equipment





Allfit Besi ağızları / Return inlets

A	Allfit	Fiyatı / Price €
	Besi ağızı D.63 PVC D.63 yapıştırma gövde, 316L ayna, Ø18 mm küre Return inlet D.63 PVC Body D.63, cover and ball Ø18 mm 316L	D.63 mm 77,00 €
	Besi ağızı 1½" PVC Gövde, 316L ayna, Ø18 mm küre Return inlet 1½" PVC Body, cover & ball Ø18 mm 316L	1½" x 40 mm 95,00 €
	Besi ağızı 1½" Kızıl döküm gövde, 316L ayna, Ø18 mm küre Return inlet 1½" Gun metal body, cover ball Ø18 mm 316L	1½" x 40 mm 120,00 €
	Besi ağızı 2" Kızıl döküm gövde, 316L ayna, Ø18 mm küre Return inlet 2" Gun metal body, cover ball Ø18 mm 316L	2" x 40 mm 124,00 €
	Besi ağızı 1½" Kızıl döküm gövde, 316L ayna, 4x8 mm küre Return inlet 1½" Gun metal body 1½", cover & ball 4x8 mm 316L	1½" x 40 mm 120,00 €
	Besi ağızı 1½" Liner Kızıl döküm gövde, 316L ayna, Ø18 mm küre, liner flanşlı ile Return inlet 1½" Liner Gun metal body 1½", cover & ball Ø18 mm 316L, with flange kit	1½" x 40 mm 144,00 €
	Besi ağızı Shell Kızıl döküm gövde, 2" krom kaplı ayna Return inlet Shell Gun metal body 2", cover NiSi	2" x 40 mm 146,00 €
	Taban besi ağızı D.63 PVC D.63 yapıştırma gövde, 316L ayna, Bottom return inlet D.63 PVC Body D.63, 316L cover	D.63 mm 94,00 €
	Taban besi ağızı 1½" Kızıl döküm gövde, 1½", 316L ayna, , Bottom return inlet 1½" Gun metal body 1½", cover 316L	1½" 169,00 €
H386 2050	Liner flanş kiti 386 0020 için	69,00 €

Fiyatlarımız KDV hariçtir. / VAT is excluded.





Havuz İçi Ekipmanlar / Pool Basin Equipment

Allfit Vakum ağızları / Suction fittings

A	Allfit	Fiyatı / Price €
	Vakum ağızı 2" Paslanmaz çelik 316L Suction fitting 2" Stainless steel 316L	2" x 40 mm 115,00 €
	Vakum ağızı Ø57 Paslanmaz çelik Ø57, 63 mm boru içine göre girecek şekilde dişli kısmı alınmıştır. Suction fitting Ø57 Stainless steel Ø57 x 40 mm	D.63 140,00 €
	Vakum ağızı 2" Paslanmaz çelik 316L kapaklı, liner flanşlı Suction fitting 2" Cover 316L, with liner flange R2" external length 40 mm	2" x 40 mm 138,00 €
	Vakum tapası Paslanmaz çelik 316L O-ringli tapa Suction lock plug Stainless steel plug with O-ring	61,00 €

Fiyatlarımız KDV hariçtir. / VAT is excluded.

Allfit Dip emişler / Bottom outlets

A	Allfit	Fiyatı / Price €
	Dip emiş yandan çıkışlı Kızıl döküm gövde, 316L anti-vorteks kapaklı, 2" içten dişli, yandan çıkışlı Bottom outlet 2" Gun metal body, anti-vortex cover 316L, G2" internal 90° outlet	2" 220,00 €
	Dip emiş alttan çıkışlı Kızıl döküm gövde, 316L anti-vorteks kapaklı, 2" içten dişli alttan çıkışlı Bottom outlet 2" Gun metal body, anti-vortex cover 316L, G2" internal 90° outlet	2" 180,00 €
	Dip emiş kapağı Anti-vorteks 316L kapak, Ø 168 mm Anti-vortex cover 316L cover for bottom outlet, Ø 168 mm	77,00 €
	Liner flanş H2015020 ve H2005020 için Liner flange kit For H2015020 and H2005020	62,00 €

Fiyatlarımız KDV hariçtir. / VAT is excluded.

Isıtma ve Soğutma / Heat & Cool

Havuz eşanjörleri / Heat exchangers

Behncke QWT – WTI – GWT



A	Behncke	Fiyatı / Price €	
Havuz eşanjörleri / Heat exchangers			
08 01 04	QWT 100-40 – AISI 316L	40 kW	460,00 €
08 01 07	QWT 100-70 – AISI 316L	70 kW	815,00 €
08 01 10	QWT 100-104 – AISI 316L	104 kW	1.090,00 €
08 01 14	QWT 100-140 – AISI 316L	140 kW	1.590,00 €
08 01 20	QWT 100-209 – AISI 316L	209 kW	2.040,00 €
B30508255	WTI 100-40 – Titanyum / Titanium	40 kW	1.180,00 €
B30508355	WTI 100-70 – Titanyum / Titanium	70 kW	1.920,00 €
B30508455	WTI 100-104 – Titanyum / Titanium	104 kW	2.530,00 €
B30508555	WTI 100-140 – Titanyum / Titanium	140 kW	3.490,00 €
B30508655	WTI 100-209 – Titanyum / Titanium	209 kW	4.540,00 €
B341 300 00	GWT 300 – AISI 316L	300 kW	8.700,00 €
B341 390 00	GWT 390 – AISI 316L	390 kW	9.800,00 €
B341 510 00	GWT 510 – AISI 316L	510 kW	12.300,00 €

Fiyatlarımız KDV hariçtir. / VAT is excluded.

Behncke QWT- WTI		100-40	100-70	100-104	100-140	100-209
Kapasite @ $\Delta 70^{\circ}\text{C}$ / Output @ $\Delta 70^{\circ}\text{C}$	kW	40	70	104	140	209
Primer devre akış / Primary flow	m ³ /h	2	3	5	2 x 3	2 x 5
Sekonder devre akış / Secondary flow	m ³ /h	10	12	15	20	25
Primer devre / Primary connections		¾"	1"	1"	2 x 1"	2 x 1"
Sekonder devre / Secondary connections		1½"	1½"	2"	2"	2"
QWT Malzemesi / Material		AISI-316	AISI-316	AISI-316	AISI-316	AISI-316
WTI Malzemesi / Material		Titanium	Titanium	Titanium	Titanium	Titanium

Behncke Gigant GWT		300	390	510
Kapasite @ $\Delta 70^{\circ}\text{C}$ / Output @ $\Delta 70^{\circ}\text{C}$	kW	300	390	510
Primer devre akış / Primary flow	m ³ /h	13	17	22
Sekonder devre akış / Secondary flow	m ³ /h	30	35	40
Primer devre / Primary connections		DN100	DN100	DN100
Sekonder devre / Secondary connections		DN80	DN80	DN80
Malzemesi / Material		AISI-316	AISI-316	AISI-316

Isıtma ve Soğutma / Heat & Cool

Havuz eşanjörleri / Heat exchangers
Vulcan WHE (Titanyum / Titanium)

A	Vulcan	Fiyatı / Price €	
	WHE Havuz eşanjörleri WHE Heat exchangers	$\Delta T 65^{\circ}C$	
08WHE30	WHE-25 – Titanyum / Titanium	25 kW	510,00 €
08WHE40	WHE-40 – Titanyum / Titanium	40 kW	635,00 €
08WHE75	WHE-70 – Titanyum / Titanium	70 kW	755,00 €
08WHE100	WHE-100 – Titanyum / Titanium	100 kW	1.050,00 €

Fiyatlarımız KDV hariçtir. / VAT is excluded.

Vulcan WHE		30	40	75	100
Kapasite / Output	kW	25	40	70	100
Primer devre akış / Primary flow	m ³ /h	1,1	2,4	3,0	3,4
Sekonder devre akış / Secondary flow	m ³ /h	12	15	16	18
Primer devre / Primary circuit	BSP	1"	1"	1"	1
Sekonder devre / Secondary circuit	mm	Ø 50	Ø 50	Ø 50	Ø 50

Aksesuarlar / Accessories



A	Aksesuarlar / Accessories	Fiyatı / Price €
0830PTC01	Elektronik termostat PTC-01 <i>Isıtma veya soğutma kontrol için, NTC sensörü ile birlikte. 0 - 45°C ($\Delta T 0,5^{\circ}C$)</i> Electronic thermostat PTC-01 <i>Electronic heating or cooling controller for heat exchanger comes with temperature sensor. 0 - 45°C ($\Delta T 0,5^{\circ}C$)</i>	155,00 €



RB360 0020	3-yollu motorlu vana RBM <i>RBM 3-yollu termik aktüatörlü kontrol vanası ısı eşanjöründe sıcaklık kontrolünde kullanılır. 24 VAC- 5W</i>	108,00 €
RB113 0670	3-ways control valve RBM <i>RBM 3-way control valves with electro thermal actuator are used at heat exchanger to control the pool heating. 24 VAC- 5W</i>	76,00 €

08 35 90	Trafo 24VAC-10VA RBM Valf için Trafo 24VAC-10VA for RBM valve	41,00 €
----------	--------------------------------------------------------------------------------	---------



	Valf kiti <i>Havuz eşanjörünün primer devresinin 3-yollu vana ile bağlantısını sağlar. Bakır parçalardan meydana gelmiştir.</i> Valve kit <i>Valve kit is for install of the 3-ways control valve to heat exchanger primary circuit. Kit made of copper</i>	
08 36 01	Valf kiti ¾" - Valve kit ¾" 100-40	85,00 €
08 36 02	Valf kiti 1" - Valve kit 1" 100-70	95,00 €
08 36 03	Valf kiti 1" - Valve kit 1" 100-104	95,00 €

Fiyatlarımız KDV hariçtir. / VAT is excluded.

Isıtma ve Soğutma / Heat & Cool

Solar Isıtma / Solar Heating



A	Açıklama / Description	Fiyatı / Price €
B520 000 00	Behncke Sun Plate 1100 x 2000 mm	361,00 €
B520 000 16	Behncke Sun Plate KI 1100 x 1090 mm	176,00 €
B520 000 01	Bağlantı seti D.40 / Connection set D.40	24,00 €
B520 000 02	Kör tapa seti D.25 / End plug set D.25	35,00 €
	Bağlantı ve kör tapa setleri ile iki bağlantı içindir. Connection and end plug sets are for two connections	
B520 000 03	Bağlantı seti D.25 / Connection set D.25	17,00 €
B520 000 20	Bağlantı seti D.50/40 / Connection set D.50/40	44,00 €
	Solar Ball Sun Kept KP100 Arkema Design'in Solar Ball SK100 termal güneş kolektörü, herhangi bir yapısal değişiklik yapmadan havuzunuzun suyunu ısıtmak için kullanılır. Ölçü : 60x40 cm (çap, yükseklik), bağlantı 1" The Solar Ball SK100 solar thermal collector by Arkema Design can be used to heat the water of your pool without having to make any structural changes. Size: 60x40 cm (diameter, height), connection 1"	505,00 €
0830SPC01	SPC-01 Solar Kontrol / Solar Controller	310,00 €

Fiyatlarımız KDV hariçtir. / VAT is excluded

Isıtma ve Soğutma / Heat & Cool

Nem alma cihazları / Pool dehumidifiers.

Dantherm / Calorex DH

DH serisi yoğuşmalı nem alma cihazları, bütün kapalı havuz mekanlarında güvenle kullanabilirsiniz. Enerji tasarrufu ve sessiz çalışma özelliği, kalite ve kullanım kolaylığı göz önünde alınarak tasarlanmıştır. Yüksek verimliliğe sahip fanlar ve kompresörlerle bir araya gelen gelişmiş uzaktan kumanda ve izleme seçenekleri, maliyet açısından verimli çalışmaya ve önemli ölçüde enerji tasarrufuna katkıda bulunur.

DH condensation dehumidifiers have been designed to blend well with any modern pool interior. Offering energy-efficient and near-silent humidity control, the units were conceived with a view to quality and ease of operation. Combined with highly efficient fans and compressors, the advanced remote control and monitoring options contribute to cost-efficient operation and significant energy savings.



DH 35 / DH 65 yoğuşmalı nem alma cihazları, kapalı yüzme havuzu alanlarında olduğu gibi ticari ve endüstriyel mekanlarda da aşırı nemi kontrol altına almak için tasarlanmıştır.

Duvara monte edilebilen bu üniteler, DH 35 modeli ile günde 29,3 litre, DH 65 modeli ile ise günde 45,8 litreye kadar nemi ortamdaki uzaklaştırarak nem seviyesini etkin şekilde düzenler. Böylece ortamda küf ve mantar oluşumu önlenir.

Kullanımı kolay kontrol sistemi sayesinde istenen nem seviyesi rahatlıkla ayarlanabilir. Cihazlar, dayanıklı alüminyum gövdeye ve korozyona karşı koruma sağlayan katofrez kaplı serpantinlere sahiptir. Ayrıca entegre elektronik higrostat, hassas ve güvenilir nem kontrolü sağlar.



DH 120 nem alma cihazı, kapalı yüzme havuzlarında olduğu gibi ticari ve endüstriyel mekanlarda da nemi kontrol altına almak için tasarlanmış güçlü bir modeldir.

Yer tipi (floor-standing) tasarıma sahip cihaz, günde 164,3 litreye kadar nem alma kapasitesi ile çalışarak ortam nem seviyesini güvenli bir şekilde düzenler ve küf, mantar, damlama oluşumlarını önler.

Kullanıcı dostu kontrol sistemi sayesinde istenen nem seviyesi kolayca ayarlanabilir. Cihaz, korozyona dayanıklı alüminyum gövdeye ve katofrez kaplamalı serpantinlere sahiptir. Entegre elektronik higrostat, hassas ve güvenilir nem kontrolü sağlar. Ayrıca cihazda iki farklı fan modu bulunmaktadır: Comfort (konfor) ve Boost (yüksek performans).

Model		DH 35	DH 65	DH 120
Çalışma hava sıcaklığı / Operating temperature range	°C	5 - 40	5 - 40	5 - 40
Çalışma nem aralığı / Operating humidity range	%RH	40-80	40-80	40-96
Nem alma / Dehumidification @ 30°C/60%RH	l / 24h	29,3	45,8	66
Hava debisi / Air flow	m³/h	500	800	800 / 1200
Ses seviyesi / Sound level @ 1m	dB(A)	48	48	51
Soğutucu gaz / Refrigerant		R290	R290	R290
Elektrik bağlantısı / Power supply		230/1ph/50Hz	230/1ph/50Hz	230/1ph/50Hz
Anma gücü / Nominal power consumption	kW	1,0	1,2	2,6
Anma akımı / Rated input current (FLA)	A	4,3	5,3	11,7
Ağırlık / Weight	kg	50	76	130
Ölçüler / Dimension	mm	885x265x720	1306x265x720	1410x365x860
Fiyat (EUR)	CC	3.750,00 €	4.920,00 €	7.920,00 €

Fiyatlarımız KDV hariçtir. / VAT is excluded.

INVERTER POOL HEAT PUMPS I-PAC 8-12-16-22-28



Isıtma yöntemi verimlilik tablosu

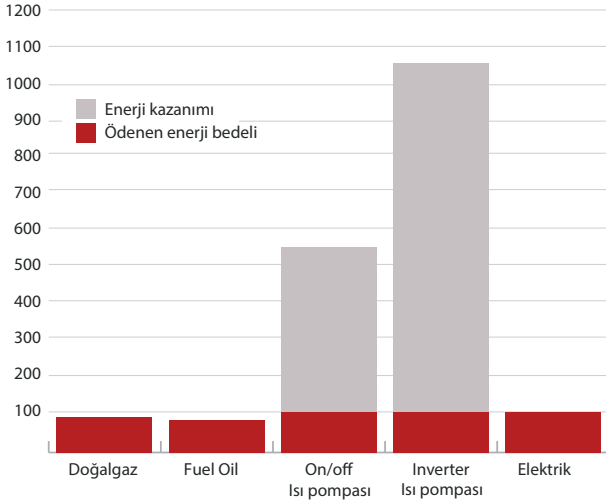

Mükemmel fiyat-performans oranı ve çevreye duyarlı ısıtma seçeneği; enerji tüketimi geleneksel on/off ısı pompalarına göre yarı yarıya, gazlı veya elektrikli havuz ısıtma sistemlerine göre ise 1/10 oranındadır.



Isı pompamızın desibel ölçüğündeki yeri



Ölçüler

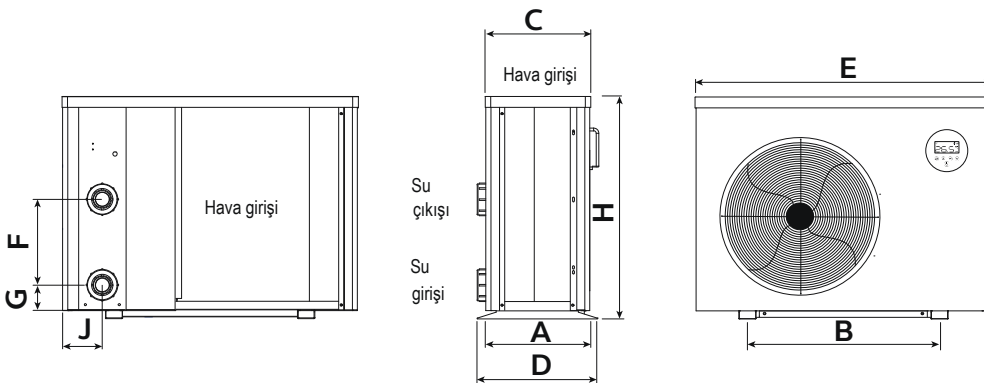

Model	A	B	C	D	E	F	G	H	J
I-PAC 8	334	560	318	359	864	250	74	648	116
I-PAC 12	334	560	318	359	864	290	74	648	116
I-PAC 16	334	590	318	359	954	390	74	748	116
I-PAC 22	404	720	388	429	1084	640	74	948	107
I-PAC 28	514	790	498	539	1154	650	74	948	128

Isıtma ve Soğutma / Heat & Cool

Calorex		I-PAC 8ALX	I-PAC 12ALX	I-PAC 16ALX	I-PAC 22ALX
Çalışma hava sıcaklığı	°C	-5 ~ 43	-5 ~ 43	-5 ~ 43	-5 ~ 43
Su sıcaklığı	°C	12 - 40	12 - 40	12 - 40	12 - 40
Performans; hava 27°C 80%, su 27°C					
Isıtma	kW	9,5	13,0	20,0	25,0
COP		13,2 – 5,4	13,5 – 5,6	13,5 – 5,7	13,8 – 5,8
Ortalama COP @ 50% hızda		8,9	9,7	9,3	9,6
Performans; hava 15°C 70%, su 26°C					
Isıtma	kW	7,0	9,5	13,5	17,0
Performans; hava 5°C 70%, su 10°C					
Isıtma	kW	4,1	5,6	7,9	9,9
Performans; hava 35°C 70%, su 28°C					
Soğutma	kW	3,9	5,2	7,4	9,4
Elektrik bağlantısı	V/Hz	230/1pH/50	230/1pH/50	230/1pH/50	230/1pH/50
Anma gücü (tüketim)	kW	0,3 – 1,7	0,4 – 2,38	0,57 – 3,21	0,69-4,25
Anma akımı maksimum	A	9,5	12,5	19,5	20,0
Su akışı	m³/h	3,0 – 5,0	4,0 – 6,0	7,0 – 10,0	10,0 – 12,0
Su bağlantısı	"/mm	1½" / 50	1½" / 50	1½" / 50	1½" / 50
Kompresör		Inverter	Inverter	Inverter	Inverter
Eşanjör		Titanyum	Titanyum	Titanyum	Titanyum
Soğutucu gaz		R32	R32	R32	R32
Ses seviyesi @ 10 m	dB	19,6 – 31,5	21,9 – 32,0	24,3 – 36,1	24,9 – 36,7
Ürün ölçüsü (l x g x y)	mm	864x359x648	864x359x648	954x359x748	1084x429x948
Ağırlık	kg	47	49	68	90
Fiyatı (EUR)	A	2.500,00 €	3.300,00 €	4.400,00 €	4.800,00 €

Calorex		I-PAC 12ALY	I-PAC 16ALY	I-PAC 22ALY	I-PAC 22BLY	I-PAC 28BLY
Çalışma hava sıcaklığı	°C	-10 ~ 43	-10 ~ 43	-10 ~ 43	-10 ~ 43	-10 ~ 43
Su sıcaklığı	°C	12 - 40	12 - 40	12 - 40	12 - 40	12 - 40
Performans; hava 27°C 80%, su 27°C						
Isıtma	kW	15,0	21,0	27,5	27,5	36,0
COP		15,0 – 6,6	14,8 – 6,4	15,0 – 6,8	15,0 – 6,8	14,8 – 6,0
Ortalama COP @ 50% hızda		10,6	10,3	10,3	10,6	10,2
Performans; hava 15°C 70%, su 26°C						
Isıtma	kW	10,5	14,5	18,0	18,0	23,9
Performans; hava 5°C 70%, su 10°C						
Isıtma	kW	7,5	9,6	11,9	11,9	16,0
Performans; hava 35°C 70%, su 28°C						
Soğutma	kW	6,7	9,5	11,9	11,9	16
Elektrik bağlantısı	V/Hz	230/1pH/50	230/1pH/50	230/1pH/50	400/3pH/50	400/3pH/50
Anma gücü (tüketim)	kW	0,27 – 2,28	0,41 – 3,15	0,48 – 3,91	0,48-3,91	0,64-5,20
Anma akımı maksimum	A	13,5	17,0	20,0	7,0	9,5
Su akışı	m³/h	5,0 – 7,0	8,0 – 10,0	10,0 – 12,0	10,0 – 12,0	12,0 – 18,0
Su bağlantısı	"/mm	1½" / 50	1½" / 50	1½" / 50	1½" / 50	1½" / 50
Kompresör		Inverter	Inverter	Inverter	Inverter	Inverter
Eşanjör		Titanyum	Titanyum	Titanyum	Titanyum	Titanyum
Soğutucu gaz		R32	R32	R32	R32	R32
Ses seviyesi @ 10 m	dB	20,8 – 24,5	20,4 – 33,7	23,0 – 33,4	23,0 – 33,4	22,1 – 34,2
Ürün ölçüsü (l x g x y)	mm	954x359x648	954x359x648	1084x429x948	1084x429x948	1154x539x948
Ağırlık	kg	52	68	90	93	120
Fiyatı (EUR)	A	LFS	5.300,00 €	6.000,00 €	6.000,00 €	7.100,00 €

Fiyatlarımız KDV hariçtir. / VAT is excluded.

Yukardaki listelenmiş ısı pompalarına kışık örtüsü ve kauçuk montaj seti dahildir.

I above items are inclusive Cover + Rubber Mounting Kit

Temizlik Ekipmanları / Cleaning Equipment

Mobil Havuz Temizleyicisi / Portable Pool Cleaner

MPC Mobil havuz temizleyicisi her boyuttaki havuzu temizlemek için uygun filtresi ve 3/4 HP pompa ile gelir. Bu hafif ve taşınabilir tasarım, her servis ihtiyacı için mobil filtrasyon çözümüdür. Vakum hattı olmayan veya havuz dibindeki kirliliğin sistemdeki filtrede toplanmasının tercih edilmediği havuzlar için ideal çözümdür.

MPC Vacuum cart comes complete with a filter and a 3/4 HP pump, suitable for cleaning any size pool. This lightweight and portable design is a mobile filtration solution for every service need.

İki model seçeneği vardır / Two model options:











A		MPC-01	MPC-02
Pompa	Pump	0,5 kW – 230V~1	0,5 kW – 230V~1
Debi	Flowrate	15 m ³ /h	15 m ³ /h
Emme hortumu	Suction hose	Ø 50 mm - 2,5 m	Ø 50 mm - 2,5 m
Basma hortumu	Discharge hose	Ø 50 mm - 2,5 m	Ø 50 mm - 2,5 m
Filtrasyon	Filtration	25 µ	5 µ
Torba filtre	Bag filter	✓	✓
Siklon filtre	Multicyclone filter	-	✓
Fiyatı €	Price €	1.820,00 €	2.480,00 €

Fiyatlarımız KDV hariçtir. / VAT is excluded.

Temizlik Ekipmanları / Cleaning Equipment

Temizlik ekipmanları / Cleaning equipment

A	Açıklama / Description	Fiyatı / Price €
	07 00 01 Jet-Vac spa'lar için fırçalı Jet-Vac with brush for spa	9,00 €
	07 02 07 Teleskopik sap 2 x 3,0 m	32,00 €
	07 02 11.09 Vakum hortumu / Suction hose Ø38 (1½") 9,0 m	15,00 €
	07 02 11.10 Vakum hortumu / Suction hose Ø38 (1½") 10,5 m	18,00 €
	07 02 11.30 Vakum hortumu / Suction hose Ø38 (1½") 30,0 m	47,00 €
	07 06 01 Havuz fırçası / Poly bristle brush 26 cm	4,00 €
	07 06 03 Paslanmaz çelik yosun fırçası Hi-grade stainless steel algae brush 26 cm	6,50 €
	07 05 12 Deluxe Green havuz kepçesi Deluxe green deep leaf skimmer Klips bağlantılı Clip in fastening	14,00 €
	Waterco 'dan çok amaçlı mikro-fiber süpürge. Seramik, liner veya polyester yüzeyli havuzlar için özel tasarlanmıştır. Aqua Fingers® havuz yüzeylerini temizlemeyi daha kolay ve daha hızlı hale getiren yüksek yoğunluklu bir mikro-fiber yapıya sahiptir. Basit bir dokunuş ile havuzu temizleyin. Patentli Aqua Fingers®, esnek kavisli gövdesi ve daha fazla yüzey alanı kaplayan yüksek yoğunluklu mikro-fiber saçaklı yapısı ile her çeşit havuz yüzeyinin temizlenmesini daha kolay ve daha hızlı hale getirir. Bu tasarım kenar, köşe ve girintilerin kaçırılmamasını sağlar.	
	Multipurpose microfiber broom Introducing the first broom specially designed for fiberglass, tiled and vinyl lined pools. Aqua Fingers® features a high-density microfibre attachment that makes cleaning smooth surface pools easier and quicker. Simply click and clean for a sparkling pool. Patented Aqua Fingers® makes cleaning fiberglass, tiled and vinyl lined swimming Pools easier and quicker as more surface area is covered by its high-density micro-fibre chenille attachment, flexible body and curved underbelly. This ensures no nooks or crannies are missed.	
	WC313300 Aqua Finger Microfibre Havuz süpürgesi Aqua Finger Microfibre Pool broom	44,00 €

Fiyatlarımız KDV hariçtir. / VAT is excluded

Temizlik Ekipmanları / Cleaning Equipment

Havuz Robotları / Robotic Pool Cleaners

Aquabot / BWT D-Line

BWT Havuz robotları mükemmel havuzların bir parçasıdır. Havuzunuzun yaşam tarzınızı da yansıtır. Her zaman en iyisini seçersiniz. BWT havuz robotları da öyledir. Havuz robotlarında en iyisi BWT D- LINE serisidir. Performans için tasarlandı, sizin için yaratılan estetik, işlevsellik ve zekanın bir karışımıdır.

BWT Robotic pool cleaners are for simply perfect pools.

Your pool reflects your lifestyle. You always choose the best. So does BWT. For your robotic pool cleaner, the best is the BWT P LINE range. Built for performance, a blend of beauty, functionality, and intelligence, created for you



A		D 200 Lite	D 200	D 300
Havuz uzunluğu	Pool length	max. 10 m	max. 10 m	max. 12 m
Çalışma süresi	Cycle time	2,0 h	2,0 h	1,5 – 2,0 – 2,5 h
Temizlik opsiyonları	Cleaning options	Taban + Duvar Floor, Wall, Waterline	Taban + Duvar Floor, Wall, Waterline	Taban + Duvar Floor, Wall, Waterline
Uzaktan kumanda	Remote control	-	-	Smartphone APP
Palet tipi	Brushes	PVA	PVA	PVA
Filtre	Filter	4D Ultra ince mikro-fiber 4D Ultrafine micro-fiber	4D Ultra ince mikro-fiber 4D Ultrafine micro-fiber	4D Ultra ince mikro-fiber 4D Ultrafine micro-fiber
Filtre inceliği	Filter finesse	2 µ	2 µ	2 µ
Algoritma	Algorithm	Smart Navigation	Smart Navigation	Smart Navigation
Jiroskop	Gyroscope	✓	✓	✓
Kablo boyu	Cable length	16 m	18 m	23 m
Ayarlanabilir nozul	Adjustable nozzles	✓	✓	✓
Yönlendirici kol	Extra brush	Titreşimli / Vibrating	Titreşimli / Vibrating	Titreşimli / Vibrating
Ölçüler	Dimensions	39,1 x 46,9 x 26,8 cm	39,1 x 46,9 x 26,8 cm	39,1 x 46,9 x 26,8 cm
Ağırlık	Weight	10 kg	11 kg	11 kg
Taşıma arabası	Caddie	-	✓	✓
Fiyatı €	Price €	1.000,00 €	1.100,00 €	1.400,00 €

Fiyatlarımız KDV hariçtir. / VAT is excluded.



Temizlik Ekipmanları / Cleaning Equipment

Havuz Robotları / Robotic Pool Cleaners

Aquabot Commercial

En zorlu havuz temizleme şartlarına dayanacak şekilde tasarlanan Aquatron'un ticari seri robotları yoğun kullanılan tesislerde performansını korur ve enerji tasarrufu sağlar.

Engineered to stand up to the most strenuous pool cleaning tasks, Aquatron's commercial robots maintain perfect mechanics extending component life and ensuring durability in heavily used facilities. Inexpensive to operate, their cleaning cycle can save almost 40% on pool electric usage.



A		MAGNUM	ULTRAMAX
Tavsiye edilen havuz ölçüsü	Recommended pools	<300 m ² / 25 m	<1250 m ² / 50 m
Çalışma süresi	Cycle time	3 / 4 / 5 h	3 / 4 / 6 h
Temizlik opsiyonları	Cleaning options	Taban + Duvar Floor, Wall, Waterline	Taban Floor,
Uzaktan kumanda	Remote control	✓	✓
Palet tipi	Brushes	4 x PVA	4 x PVA
Filtre	Filter	4D Ultra ince L torba 4D Hyperfine L bag	4D Ultra ince L torba 4D Hyperfine L bag
Filtre girişi	Filter access	Alttan Bottom access	Alttan Bottom access
Filtre inceliği	Filter finesse	2 µ	2 µ
Filtre ikaz işareti	Full filter indication	✓	-
Algoritma	Algorithm	AquaSmart	AquaSmart + IR
Jiroskop	Gyroscope	✓	✓
Kablo boyu	Cable length	36 m	45 m
Emiş power	Suction power	19 m ³ /h	38 m ³ /h
Ölçüler	Dimensions	52 x 39 x 39 cm	81 x 40 x 48 cm
Taşıma arabası	Caddie	✓	✓
Fiyatı €	Price €	4.750,00 €	8.800,00 €

Fiyatlarımız KDV hariçtir. / VAT is excluded.



Aydınlatma / Lighting



Su Altı Hoparlörü / Underwater Loudspeaker

VitaLight

Vitalight su altı hoparlörleri özel, umumi havuzlar, spa'larda ve hidro terapi banyolarında su aeroibiği ve su terapide eşsiz bir ses deneyimi sağlar. Su altı hoparlörü paslanmaz çelik (AISI 316L) aynalı, 15 m kablodur.

30W / 8 Ohm. Ön aynası 270 mm çapındadır. Hoparlörün H410 0050 kodlu beton kasasını ayrıca sipariş veriniz.

Underwater speakers from Vitalight are for private, public and community pools, spas, hydrotherapy baths. An unprecedented sound experience that has won the acclaim of synchronized swimming teams, scuba divers and enthusiasts of water aerobics, Watsu and water therapy massages. 30W / 8 Ohm, 100 Hz – 10 kHz with 15 m cable, cover 316L, Ø 270 mm, for niche H410 0050.

A	VitaLight	Fiyatı / Price €
	<p>Su altı hoparlörü 30W / 8 Ohm, 100 Hz – 10 kHz, 15 m kablolu, 316L, Ø 270 mm aynalı – kasası hariç.</p> <p>Underwater loudspeaker 30W / 8 Ohm, 100 Hz – 10 kHz with 15 m cable, cover 316L, Ø 270 mm- without niche.</p>	2.350,00 €
	<p>Kasa Kızıl dökümden mamul, su altı hoparlörü için</p> <p>Niche Made of gun metal for underwater loudspeaker</p>	345,00 €
	<p>Liner flanşı Liner flange kit</p>	115,00 €
	<p>Kasa adaptörü VitaLight hoparlörü mevcut plastik lamba kasalarına monte edebilmek için adaptör</p> <p>Niche adaptor Adapter for installation the VitaLight speaker to existing plastic lamp cases</p>	16,00 €

Fiyatlarımız KDV hariçtir. / VAT is excluded.



Aydınlatma / Lighting

Su altı lambaları / Underwater lights

VitaLight Spa 4/4 Power LED 3.0 - Ø71 mm

VitaLight® Spa 4/4 Power LED 3.0 Su altı lambası masaj havuzlarına doğrudan montaj için kontra somunlu G1½, ile ve Ø 72 mm paslanmaz çelik aynalıdır. 5 m kablo 2 x 0,75 mm² birlikte sevk edilir. 24 VDC

Sadece su altında kullanım içindir! Güç kaynağı ayrıca sipariş edilmelidir.

VitaLight® 4/4 Power LED 3.0 floodlight with counter nut G1½ for direct installation in pools and tubs, Ø 72 mm cover made of stainless steel. 24 VDC

For underwater use only! Power supplies and ballasts must be ordered separately.



A	VitaLight Spa	Fiyatı / Price €			
H4.4050 0020	Spa 4/4 Power LED 3.0	6000°K / 1.890 lümen	RG	585 00 €	
H4.4050 0420	Spa 4/4 Power LED 3.0	3000°K / 1.600 lümen	RG	585,00 €	
H4.4050 0320	Spa 4/4 Power LED 3.0	4500°K / 1.760 lümen	RG	585,00 €	
H4.4050 0220	Spa 4/4 Power LED 3.0	RGBW / 1.220 lümen	RG	585,00 €	
H4.4050 0520	Spa 4/4 Power LED 3.0	Mavi / Blue	RG	640,00 €	

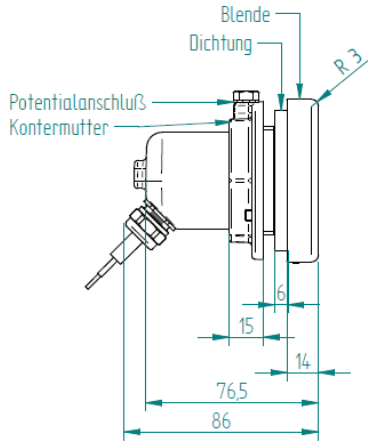

Dış ayna çapı	Ø71 mm
Kablo boyu	5 m / 2 x 0,75 mm²
Ön ayna malzemesi	V4A (1.4404/1.4571).
Gövde dış ölçüsü	G1½"
Çalışma ömrü	50.000 h
Gerilim	24 VDC
Koruma sınıfı	III IP68
Güç	11 w
Standard	EN 62471
Işık açısı	120°
Güvenlik	LED-Grubu koruyucu kaplı
Güvenlik	Aşırı ısınmaya korumalı
RG	Kızıl döküm gövde

Fiyatlarımız KDV hariçtir. / VAT is excluded.

Aydınlatma / Lighting

Su altı lambaları / Underwater lights

VitaLight 4/4 Power LED 3.0 - Ø110 mm

Sadece su altında kullanım içindir! Güç kaynağı ve kasası ayrıca sipariş edilmelidir.
For underwater use only! Power supplies and niche must be ordered separately.



A	VitaLight Ø110 mm	Fiyatı / Price €		
H4.4040 0020	MIDI 4/4 Power LED	6000°K / 1.890 lümen	RG	535,00 €
H4.4040 0420	MIDI 4/4 Power LED	3000°K / 1.600 lümen	RG	535,00 €
H4.4040 0320	MIDI 4/4 Power LED	4500°K / 1.760 lümen	RG	535,00 €
H4.4040 0220	MIDI 4/4 Power LED	RGBW / 1.220 lümen	RG	535,00 €
H4.4040 0520	MIDI 4/4 Power LED	Mavi / Blue	RG	640,00 €



H425 0050	MIDI Kasa / Niche	RG	232,00 €
H425 1050	LINER Flaşı / Flange	RG	58,00 €



H4.44040 0020	MIDI 4/4 Power LED	6000°K / 1.890 lümen	Pasl. çelik	610,00 €
H4.44040 0420	MIDI 4/4 Power LED	3000°K / 1.600 lümen	Pasl. çelik	610,00 €
H4.44040 0320	MIDI 4/4 Power LED	4500°K / 1.760 lümen	Pasl. çelik	610,00 €
H4.44040 0220	MIDI 4/4 Power LED	RGBW / 1.220 lümen	Pasl. çelik	610,00 €
H4.44040 0520	MIDI 4/4 Power LED	Mavi / Blue	Pasl. çelik	685,00 €



H4250020	MIDI Kasa / Niche	Pasl. çelik	345,00 €
H4251020	LINER Flaşı / Flange	Pasl. çelik	81,00 €

Dış ayna çapı	Ø110 mm
Kablo boyu	5 m / 2 x 0,75 mm ²
Ön ayna malzemesi	V4A (1.4404/1.4571).
Çalışma ömrü	50.000 h
Gerilim	24 VDC
Koruma sınıfı	III IP68
Güç	11 w
Standard	EN 62471
Işık açısı	120°
Güvenlik	LED-Grubu koruyucu kaplı
Güvenlik	Aşırı ısınmaya korumalı
RG	Kızıl döküm gövdeli
Pasl. çelik	Komple V4A / 316L

Fiyatlarımız KDV hariçtir. / VAT is excluded.

Aydınlatma / Lighting

Su Altı Lambaları / Underwater Lights

VitaLight 8/4 & 16/4 Power LED 3.0 - Ø146 mm

Sadece su altında kullanım içindir! Güç kaynağı ve kasası ayrıca sipariş edilmelidir.
For underwater use only! Power supplies and niche must be ordered separately.



A	VitaLight			Fiyatı / Price €
H4.4030 0020	8/4-Power LED 3.0	6000°K / 4.300 lümen	RG	905,00 €
H4.4030 0420	8/4-Power LED 3.0	3000°K / 3.700 lümen	RG	905,00 €
H4.4030 0320	8/4-Power LED 3.0	4500°K / 4.000 lümen	RG	950,00 €
H4.4030 0220	8/4-Power LED 3.0	RGBW / 3.000 lümen	RG	995,00 €
H4.4020 0020	16/4-Power LED 3.0	6000°K / 7.900 lümen	RG	1.090,00 €
H4.4020 0420	16/4-Power LED 3.0 -	3000°K / 6.900 lümen	RG	1.090,00 €
H4.4020 0320	16/4-Power LED 3.0	4500°K / 7.350 lümen	RG	1.210,00 €
H4.4020 0220	16/4-Power LED 3.0	RGBW / 5.500 lümen	RG	1.210,00 €
H426 6050	Kasa / Niche		RG	242,00 €
H426 7050	LINER Flanşı / Flange kit		RG	64,00 €
H426 6150	Kasa kontr-flanşlı		RG	LFS
H4.44030 0020	8/4-Power LED 3.0	6000°K / 4.300 lümen	Pasl. çelik	1.060,00 €
H4.44030 0420	8/4-Power LED 3.0	3000°K / 3.700 lümen	Pasl. çelik	1.060,00 €
H4.44030 0320	8/4-Power LED 3.0	4500°K / 4.000 lümen	Pasl. çelik	1.160,00 €
H4.44030 0220	8/4-Power LED 3.0	RGBW / 3.000 lümen	Pasl. çelik	1.160,00 €
H4.44020 0020	16/4-Power LED 3.0	6000°K / 7.900 lümen	Pasl. çelik	1.160,00 €
H4.44020 0420	16/4-Power LED 3.0 -	3000°K / 6.900 lümen	Pasl. çelik	1.160,00 €
H4.44020 0320	16/4-Power LED 3.0	4500°K / 7.350 lümen	Pasl. çelik	1.350,00 €
H4.44020 0220	16/4-Power LED 3.0	RGBW / 3.000 lümen	Pasl. çelik	1.350,00 €
H426 6020	Kasa / Niche		Pasl. çelik	345,00 €
H426 7052	LINER Flanşı / Flange kit		Pasl. çelik	86,00 €

Dış ayna çapı	Ø146 mm
Kablo boyu	5 m / 2 x 0,75 mm ²
Ön ayna malzemesi	V4A (1.4404/1.4571).
Çalışma ömrü	50.000 h
Gerilim	24 VDC
Koruma sınıfı	III IP68
Güç	23 / 43 W (8/4 – 16/4)
Standard	EN 62471
Işık açısı	120°
Güvenlik	LED-Grubu koruyucu kaplı
Güvenlik	Aşırı ısınmaya korumalı
RG	Kızıl döküm gövdeli
Pasl. çelik	Komple V4A / 316L

Fiyatlarımız KDV hariçtir. / VAT is excluded.

Aydınlatma / Lighting

Su Altı Lambaları / Underwater Lights

VitaLight 16/4 & 28/4 Power LED 3.0 – Ø270 mm

Sadece su altında kullanım içindir! Güç kaynağı ve kasası ayrıca sipariş edilmelidir.
For underwater use only! Power supplies and niche must be ordered separately.



A	VitaLight	Fiyatı / Price €		
H4.4020 1020	16/4-Power LED 3.0	6000°K / 7.900 lümen	RG	1.100,00 €
H4.4020 1420	16/4-Power LED 3.0	3000°K / 7.120 lümen	RG	1.100,00 €
H4.4020 1320	16/4-Power LED 3.0	4500°K / 6.900 lümen	RG	1.235,00 €
H4.4020 1220	16/4-Power LED 3.0	RGBW / 5,500 lümen	RG	1.235,00 €
H4.4020 1520	16/4-Power LED 3.0	Mavi / Blue	RG	1.390,00 €



H410 0050	Kasa / Niche		RG	345,00 €
H406 0050	LINER Flanşı / Flange kit		RG	115,00 €
H410 1050	Kasa kontr-flanşlı		RG	LFS
06 00 16	Kasa adaptörü	VitaLight lamba için plastik kasa adaptörü		16,00 €



H4.44020 1020	16/4-Power LED 3.0	6000°K / 7.900 lümen	Pasl. çelik	1.190,00 €
H4.44020 1420	16/4-Power LED 3.0	3000°K / 7.120 lümen	Pasl. çelik	1.190,00 €
H4.44020 1320	16/4-Power LED 3.0	4500°K / 6.900 lümen	Pasl. çelik	1.390,00 €
H4.44020 1220	16/4-Power LED 3.0	RGBW / 5,500 lümen	Pasl. çelik	1.390,00 €
H4.44020 1520	16/4-Power LED 3.0	Mavi / Blue	Pasl. çelik	1.490,00 €



H440 0120	Kasa / Niche		Pasl. çelik	405,00 €
H406 0020	LINER Flanşı / Flange kit		Pasl. çelik	172,00 €

Dış ayna çapı	Ø270 mm
Kablo boyu	5 m / 2 x 0,75 mm²
Ön ayna malzemesi	V4A (1.4404/1.4571).
Çalışma ömrü	50.000 h
Gerilim	24 VDC
Koruma sınıfı	III IP68
Güç	23 W
Standard	EN 62471
Işık açısı	120°
Güvenlik	LED-Grubu koruyucu kaplı
Güvenlik	Aşırı ısınmaya korumalı
RG	Kızıl döküm gövdeli
Pasl. çelik	Komple V4A / 316L

Fiyatlarımız KDV hariçtir. / VAT is excluded.

Aydınlatma / Lighting

Su Altı Lambaları / Underwater Lights

VitaLight 16/4 & 28/4 Power LED 3.0 – Ø270 mm

Sadece su altında kullanım içindir! Güç kaynağı ve kasası ayrıca sipariş edilmelidir.
For underwater use only! Power supplies and niche must be ordered separately.



A	VitaLight	Fiyatı / Price €		
H4.4000 0020	28/4-Power LED 3.0	6000°K / 14.900 lümen	RG	1.920,00 €
H4.4000 0420	28/4-Power LED 3.0	3000°K / 13.900 lümen	RG	1.920,00 €
H4.4000 0320	28/4-Power LED 3.0	4500°K / 14.200 lümen	RG	2.190,00 €
H4.4000 0220	28/4-Power LED 3.0	RGBW / 11.100 lümen	RG	2.190,00 €
H4.4000 0520	28/4-Power LED 3.0	Mavi / Blue	RG	2.690,00 €



H410 0050	Kasa / Niche		RG	345,00 €
H406 0050	LINER Flanşı / Flange kit		RG	115,00 €
H410 1050	Kasa kontr-flanşlı		RG	LFS
06 00 16	Kasa adaptörü	VitaLight lamba için plastik kasa adaptörü		16,00 €



H4.4400 0020	28/4-Power LED 3.0	6000°K / 14.900 lümen	Pasl. çelik	2.220,00 €
H4.4400 0420	28/4-Power LED 3.0	3000°K / 13.900 lümen	Pasl. çelik	2.220,00 €
H4.4400 0320	28/4-Power LED 3.0	4500°K / 14.200 lümen	Pasl. çelik	2.550,00 €
H4.4400 0220	28/4-Power LED 3.0	RGBW / 11.100 lümen	Pasl. çelik	2.550,00 €
H4.4400 0520	28/4-Power LED 3.0	Mavi / Blue	Pasl. çelik	2.970,00 €



H440 0120	Kasa / Niche		Pasl. çelik	405,00 €
H406 0020	LINER Flanşı / Flange kit		Pasl. çelik	172,00 €

Dış ayna çapı	Ø270 mm
Kablo boyu	5 m / 2 x 1,5 mm ²
Ön ayna malzemesi	V4A (1.4404/1.4571).
Çalışma ömrü	50.000 h
Gerilim	24 VDC
Koruma sınıfı	III IP68
Güç	43 W
Standard	EN 62471
Işık açısı	120°
Güvenlik	LED-Grubu koruyucu kaplı
Güvenlik	Aşırı ısınmaya korumalı
RG	Kızıl döküm gövdeli
Pasl. çelik	Komple V4A / 316L

Fiyatlarımız KDV hariçtir. / VAT is excluded.

Aydınlatma / Lighting

Aksesuarlar / Accessories

VitaLight

Su altı lambası UWS Floodlight	RGBW Sürücü Ballast for RGBW H4060 0150 24 VDC, 200 W Su altı lambası miktarı Floodlight quantity	Monochrome Sürücü Power supply for monochrome white H4060 0050 24 VDC, 200 W Su altı lambası miktarı Floodlight quantity	Monochrome Sürücü Power supply for monochrome white H4060 00350 24 VDC, 25 W Su altı lambası miktarı Floodlight quantity
28/4 Power LED	2	2	-
16/4 Power LED	4	4	-
8/4 Power LED	6	6	-
4/4 Power LED	8	8	2



A	VitaLight	Fiyatı / Price €
H406 00350	Monochrome Sürücü Power supply for monochrome white	25W 24VDC 480,00 €
H406 00050	Monochrome Sürücü Power supply for monochrome white	200W 24VDC 760,00 €
H406 00150	RGBW Sürücü Ballast for RGBW	200W 24VDC 1.300,00 €
H4000 0050	IP65 Uzaktan kumanda cihazı alıcı modülü ile. (Dimmer ve renk değiştirici) Remote control IP65 in connection with radio remote control receiver	1.295,00 €

Trafo

12VAC lambalar için izoleli tip Allfit trafolar maksimum gücüne kadar kullanılabilir.

Transformer

Allfit transformer for 12 VAC. Using an appropriate sub distributor, the transformer can be loaded up to its maximum capacity



H533 005	50 W	50 VA	215,00 €
H533 004	100 W	2x50 VA	280,00 €

Kablo Buatı / Junction box

AISI 316 paslanmaz çelik kapaklı kablo buatı.
1 adet NW19 ve 2 adet M25x1,5 kablo giriş
bağlantısı vardır

NW19, M25 x 1.5 cover made of stainless
steel (AISI 316L)



H4010020			234,00 €
----------	--	--	----------

Fiyatlarımız KDV hariçtir. / VAT is excluded.

Aydınlatma / Lighting

Su Altı Lambaları / Underwater Lights

A	Açıklama /Description	Fiyatı / Price €
	LunaLight Sualtı lambası kasası hariç LunaLight Underwater light without nice	
	060011L303 PAR LED 303 - 38W – 12V 6000°K	5.000 lümen 80,00 €
	060011L315X PAR LED 315 - 18W – 12V RGB	1.150 lümen 83,00 €
	06 00 12 P-300 Kasa / P-300 Niche	16,00 €
	06 01 42 P-300 Kasa liner için / Niche for liner pool	37,00 €
	06 00 16 Kasa adaptörü / Niche adaptor	16,00 €
	VitaLight lambasını mevcut plastik lamba kasalarına monte edebilmek için adaptör Adapter for installation the VitaLight underwater light to existing plastic lamp cases	
	060H75L13 Flat H75 LED 18W – 12V 6000°K	1.650 lümen 55,00 €
	PAR56 Ampul / Bulb	
	060201SY Sylvania PAR 56 300W – 12V	6.000 lümen 16,00 €
	060201L303 LED 303 - 38W – 12V 6000°K	5.000 lümen 40,00 €
	060201L303x LED 303 - 38W – 12V RGB	3.000 lümen 42,00 €
	060201L315x LED 315X - 18W – 12V RGB	1.680 lümen 42,00 €

Fiyatlarımız KDV hariçtir. / VAT is excluded.

Aydınlatma / Lighting

Su Altı Lambaları / Underwater Lights



A	LunaLight	Fiyatı / Price €
06N072051W	LunaLight N72 12V - 5W - 6000°K	49,00 €
06N072051X	LunaLight N72 12V - 5W - RGB	50,00 €
06N072055W	LunaLight N72 230V - 5W - 6000°K	49,00 €
06N072055X	LunaLight N72 230V - 5W - RGB	50,00 €



06S072051W	LunaLight S72 12V - 5W - 6000°K	Paslanmaz çelik	112,00 €
06S072051X	LunaLight S72 12V - 5W - RGB	Paslanmaz çelik	115,00 €
06S072055W	LunaLight S72 230V - 5W - 6000°K	Paslanmaz çelik	112,00 €
06S072055X	LunaLight S72 230V - 5W - RGB	Paslanmaz çelik	115,00 €



06N152124W	LunaLight N152 24VDC - 10W - 6000°K	78,00 €
06N152124X	LunaLight N152 24VDC - 10W - RGB	88,00 €
06N152125W	LunaLight N152 230V - 10W - 6000°K	78,00 €
06N152125X	LunaLight N152 230V - 10W - RGB	88,00 €



06N232124W	LunaLight N232 24VDC - 10W - 6000°K	99,00 €
06N232124X	LunaLight N232 24VDC - 10W - RGB	110,00 €



N72 Aksesuarlar		
906N0725120	Askı N72 - 1x1½"	4,00 €
906N0725132	Askı N72 - 1x1"	4,00 €
906N0725232	Askı N72 - 2x1"	7,70 €
906N0725250	Askı N72 - 2x1½"	7,90 €
906N0725350	Askı N72 - 3x1½"	14,50 €
906N07251	Çim kazık ayak N72	4,00 €
906N15251	Çim kazık ayak N152	5,30 €

Fiyatlarımız KDV hariçtir. / VAT is excluded.

Su Oyunları / Fun & Sport

FitStar Evolution Jet-Stream



A	FitStar	Fiyatı / Price €
Evolution Jet-Stream		
H835 0050	Evolution Kasa Evolution Wall pack	1.490,00 €
H836 0120	Evolution Jet-Stream Ön Armatür Evolution Jet Stream Front Armature	840,00 €
01NS400T	Espa Nadorsel 400 pompa 3,0 kW 400V~3 Espa Nadorsel 400 pump 3,0 kW 400V~3	825,00 €
H916 5320	CW Emiş süzgeci Ø280 mm CW Suction sieve Ø280 mm	2x170,00 €
H733 6550A	Piezo Kontrol paneli 3~ 400V- 50Hz / 5,5– 8,5 A Piezo Control Box 3~ 400V- 50Hz / 5,5– 8,5 A	490,00 €
Toplam / Total		3.985,00 €

H835 0350	Evolution Kasa (Çıplak) Evolution Wall pack without suction parts	950,00 €
H835 0250	Evolution Kasa kontr-flanşlı	LFS

Aksesuarlar / Accessories

H755 2050	Evolution Masaj hortumu Evolution Massage hose	136,00 €
H835 0150	Evolution Liner flanş seti (Emiş hattı dahil)	185,00 €
H835 0450	Evolution Liner flanş kiti (sadece kasa için)	84,00 €

Fiyatlarımız KDV hariçtir. / VAT is excluded.

ö



Su Oyunları / Fun & Sport





FitStar Taifun Jet-Stream

A	FitStar	Fiyatı / Price €
TAIFUN Jet-Stream Set I		
Taifun Jet-Stream		
2,6 kW, 3~400V, 5,8 A kızıl döküm pompası, 316L paslanmaz çelik yuvarlak ön armatür, piezo butonu, bağlantı parçaları ve kontrol kutusu ile kompledir. (Resimde ayrıca tutunma kolu ve beton içi kasası görülmektedir, bu parçalar hariçtir) (Debi 1050 l/d @ 1 bar) armature 316L round, connection fittings, piezo control box, pump made of gun metal 2.6 kW, 230 / 400 V~ 3, 50 Hz, input 3.4 kW / 5.8 A, flow rate 1050 l/d @ 1 bar. (picture additionally shows wall pack, handle and pump bracket)-without wall pack)		
H762 0020		4.655,00 €
TAIFUN Jet-Stream Set II		
H761 0050	Taifun Kasası 240 mm Taifun Wall pack 240 mm	990,00 €
H761 0050	Taifun Kasası 240 mm Taifun Wall pack 240 mm	990,00 €
H8730 7020	Taifun Jet-Stream Ön Armatür* Taifun Jet Stream Front Armature*	1.990,00 €
01NS400T	Espa Nadorself 400 Pompa 3,0 kW 400V~3 Espa Nadorself 400 Pump 3,0 kW 400V~3	825,00 €
H733 6550A	Piezo Kontrol paneli 3~ 400V- 50Hz / 5,5– 8,5 A Piezo Control Box 3~ 400V- 50Hz / 5,5– 8,5 A	490,00 €
Toplam / Total		4.295,00 €
*Resimde tutunma kolu görülmektedir, bu parça hariçtir. * Picture additionally shows, handle-without handle		
H761 1150	Taifun Kasası 150 mm	960,00 €
H761 4050	Taifun Kasası kontr-flanşlı 165 mm	LFS
Aksesuarlar / Accessories		
H799 1020	Taifun Tutunma kolu Taifun Handle	398,00 €
H755 1050	Taifun Masaj hortumu Taifun Massage hose	107,00 €
H798 0050	Taifun Liner flanşı Taifun Liner flange kit	130,00 €

Fiyatlarımız KDV hariçtir. / VAT is excluded.

Su Oyunları / Fun & Sport

FitStar Taifun Jet-Stream Duo

A	FitStar	Fiyatı / Price €
TAIFUN Jet-Stream Duo Set I		
Taifun Jet-Stream Duo		
2,6 kW, 3~400V, 5,8 A kızıl döküm pompası, 316L paslanmaz çelik yuvarlak ön armatür, piezo butonu, bağlantı parçaları ve kontrol kutusu ile komplektir.		
(Resimde ayrıca tutunma kolu ve beton içi kasası görülmektedir, bu parçalar hariçtir)		
(Debi 1050 l/d @ 1 bar)		
armature 316L round, connection fittings, piezo control box, pump made of gun metal 2.6kW, 230 / 400 V~ 3, 50 Hz, input 3.4 kW / 5.8 A, flow rate 1050 l/d @ 1 bar.		
(picture additionally shows wall pack, handle and pump bracket)-without wall pack)		
	H764 0020	5.920,00 €
	H761 3050	1.150,00 €
TAIFUN Jet-Stream Duo Set II		
	H761 3050	1.150,00 €
	H8730 9920	2.450,00 €
	01NS400T	825,00 €
	H733 6550A	490,00 €
Toplam / Total		4.915,00 €
*Resimde tutunma kolu görülmektedir, bu parça hariçtir.		
* Picture additionally shows, handle-without handle		
Aksesuarlar / Accessories		
	H799 1020	398,00 €
	H755 2050	136,00 €
	H798 0050	130,00 €

Fiyatlarımız KDV hariçtir. / VAT is excluded.

Su Oyunları / Fun & Sport

FitStar StartBlock Jet-Stream



A	FitStar	Fiyatı / Price €
	<p>Mevcut havuzlara kırma, delme yapmadan, dıştan monte edilmek üzere tasarlanmış Jet-Stream'dir. StartBlock montajı için kasaya gerek yoktur. Starting block-counter-current systems for retrofitting pools without overflow gutter.</p>	
	<p>StartBlock 230 2,2 kW / 9,7 A 1~ 230 V, kızıl döküm pompası, üzerinden kumandası kumandalı. Debisi 800 l/dak @ 1bar Gun metal pump 2,2 kW / 9,7 A 1~ 230 V, current, with PN-wiring Flow rate 700 l/min at 1.0 bar</p>	
H780 7090		6.190,00 €
	<p>StartBlock 400 3,4 kW / 5,8 A, 3~ 400 V, kızıl döküm pompası, üzerinden kumandası kumandalı. Debisi 1000 l/dak @ 1bar (Gun metal pump 2.6 kW, 3~ 400 V, current, input 3.4 kW / 5.8 A with PN-wiring Flow rate 1000 l/min at 1.0 bar</p>	
H780 5090		5.440,00 €
	<p>StartBlock 400 Duo (3,4 kW / 5,8 A, 3~ 400 V, kızıl döküm pompası, üzerinden kumandası kumandalı. Debisi 1000 l/dak @ 1bar) (Gun metal pump 2.6 kW, 3~ 400 V, current, input 3.4 kW / 5.8 A with PN-wiring Flow rate 1000 l/min at 1.0 bar</p>	
H780 8090		6.190,00 €

Fiyatlarımız KDV hariçtir. / VAT is excluded.



Su Oyunları / Fun & Sport

FitStar Power Stream

Bu yeni ve güçlü karşı akım sisteminin 2,6 kW veya 5,5 kW motorlu olmak iki versiyon vardır. 2,6 kW motor ile 270 m³/h'ye veya 5,5 kW motor ile 400 m³/h'ye kadar ayarlanabilir debi sağlanır. Power Stream'in avantajı, geleneksel karşı akım sistemlerine göre daha enerji verimli olması ve aydınlatmalı piezo düğmeleri ile gücün her zaman ayarlanabilmesidir.

This new powerful counter-current system is available in two versions. Depending on customer requirements, the version is available with a 2.6 KW motor or a 5.5 KW motor. So, there is the possibility to achieve either up to 270 m³/h or up to 400 m³/h adjustable. The big advantage here - the wall pack is identical for both versions and if the customer later wants to upgrade from 270 m³/h to 400 m³/h, this can be done without great effort.

Benefit of Power Stream, construction of the system is low-wear, more energy-efficient than conventional counter-current systems, power can be regulated at any time via three integrated illuminated piezo buttons.



A	FitStar	Fiyatı / Price €
	Power Stream I	
H839 0020	2,6 kW, komple paslanmaz çelik 316L,	
+	270 m ³ /h kadar kademesiz	
H839 0120	ayarlanabilir itme gücü	15.900,00 €
	2,6 kW, adjustable up to 270 m ³ /h,	
	cover 316L	
	Power Stream II	
H839 0020	5,5 kW, komple paslanmaz çelik 316L,	
+	400 m ³ /h kadar kademesiz	
H839 0420	ayarlanabilir itme gücü	17.990,00 €
	5,5 kW, adjustable up to 400m ³ /h,	
	cover 316L,	
H839 0220	Liner flanş kiti	1.090,00 €

Fiyatlarımız KDV hariçtir. / VAT is excluded

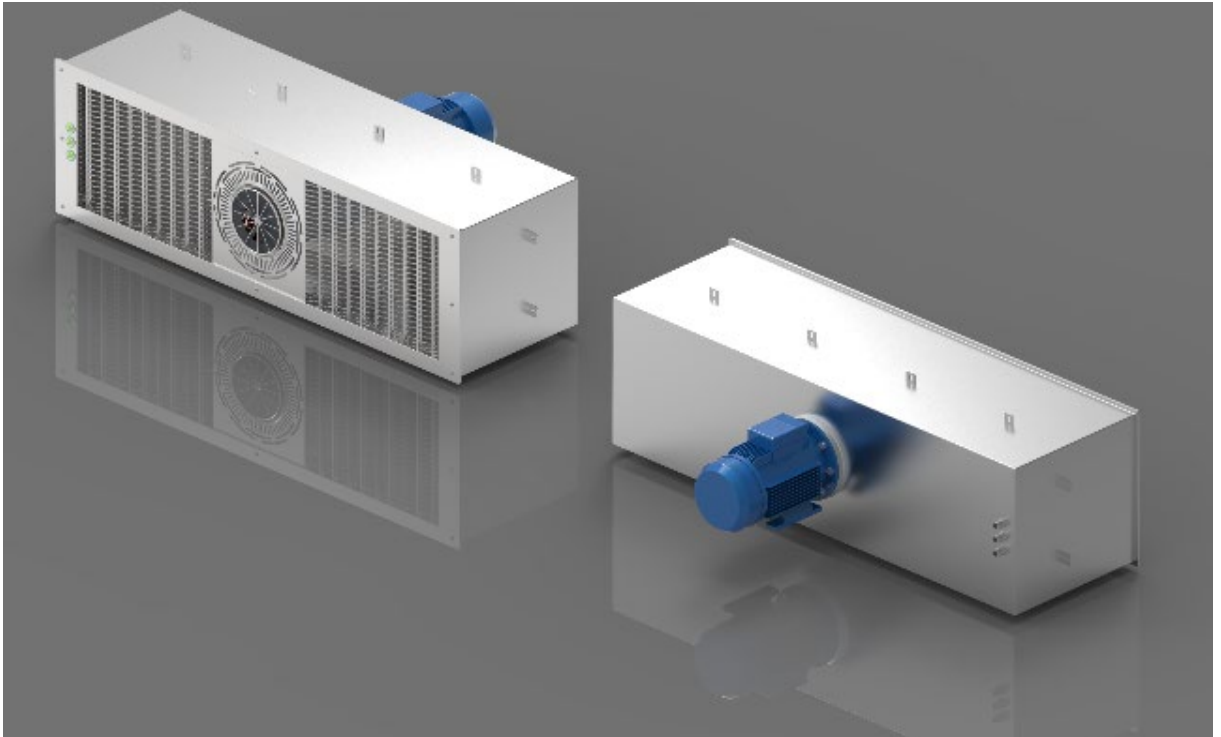





Su Oyunları / Fun & Sport

Fitstar Vahşi kanal nozulu / Swimming channel nozzles



FitStar Vahşi kanalda su akışını hızlandırmak amaçlı imal edilmiş bronz gövdeli özel nozullardır. Suyu hava ile karıştırarak 30°açı ile kanala püskürtür. Kanal nozulu ön aynası ile birlikte. Kanalda istenilen debiye göre nozul miktarını seçiniz. Nozul boru bağlantısı, havuz betonu içinden ise kapalı dirseği (90°) seçin. Kanal nozul boru bağlantısı galeriye çıkması için açık dirseği (60°) seçin. Her bir kanal nozul debisini 30~44 m³/h arası seçebilirsiniz.

A	FitStar	Fiyatı / Price €
	H878 0000 Vahşi Kanal Nozulu 30° ön aynası ile birlikte Swimming channel nozzles 30° with inlet sieve	655,00 €
	Nozul dirseği 90° R2½" Havuz duvarı içinde borulama için, O-Ring ve vidaları ile birlikte Angle 90°, G2½ internal for vertical tubing in the pool wall, complete with O-ring and screws	157,00 €
	Nozul dirseği 60° R2½" Havuz duvarı dışında borulama için, O-Ring ve vidaları ile birlikte) Angle 60°, G2½ internal for tubing in the external wall, complete with O-ring and screws	157,00 €
	Nozul çekvalfi R¾" NW 19 hortum ucu ile birlikte Non-return valve G¾ complete with hose grommet NW 19	65,00 €
	Liner flanşı vahşi kanal nozulu için Liner flange kit for swimming channel nozzle	142,00 €

Fiyatlarımız KDV hariçtir. / VAT is excluded.

Su Oyunları / Fun & Sport

FitStar Şelale fiskiyeler / Gush showers



Şelale fiskiyeler her yüzme havuzunda göz alıcı bir cazibe merkezidir. Bu sistemler sadece havuzun zenginleştirilmesi için değil, aynı zamanda rahatlatıcı bir üst vücut masajı olarak da mükemmel kullanım sağlar. Bütün fiskiyeler 316Ti paslanmaz çelikten imal edilmiştir ve talep üzerine fiskiye yüzey istenilen renge boyanır.

Water cannons and gush showers are a special attraction for the entire family - an eye catcher in every swimming pool. These systems provide excellent usage not only for the optimal enrichment of the water landscape, but also as a relaxing upper body massage.

All gush showers and water cannons are made of 316Ti stainless steel and are available also with individual surface coating upon request



A	FitStar	Fiyatı / Price €
	Rondo bağlantı parçaları 2,6 kW 3~400 V, kızıl döküm pompası ile birlikte - beton için kasası hariçtir. 316Ti Fiskiye yüksekliği ve genişliği 921x 630 mm	
H873 4020	Complete with pump made of gun metal, 2.6 kW, 3~400V, input 2,6 kW- 5,8A 3-phase current- without wall pack) Height and width of gush shower 921 x 630 mm	14.250,00 €
H973 4020	Rondo aynısı DIN-EN'e uygun / according to DIN-EN	14.450,00 €
H873 4920	Rondo sadece şelale fiskiye / only gush shower	11.540,00 €
	Rondo MIDI bağlantı parçaları 2,6 kW 3~400 V, kızıl döküm pompası ile birlikte - beton için kasası hariçtir. 316Ti Fiskiye yüksekliği ve genişliği 734 x 500 mm	
H873 4520	Complete with pump made of gun metal, 2.6 kW, 3~400V, input 5,6 kW- 5,8A 3-phase current- without wall pack. Height and width of gush shower 734 x 500 mm	10.900,00 €
H973 4520	Rondo MIDI aynısı DIN-EN'e uygun / according to DIN-EN	11.200,00 €
H873 4620	Rondo MIDI sadece şelale fiskiye / only gush shower	7.900,00 €
H873 0350	Şelale fiskiye kasası Wall pack (for all gush showers)	1.080,00 €
H973 0350	Şelale fiskiye kasası (DIN-EN'e göre) Wall pack (for gush showers) (do. acc. to DIN-EN)	1.430,00 €

Fiyatlarımız KDV hariçtir. / VAT is excluded.

Su Oyunları / Fun & Sport

FitStar Total-Jet

Masaj sistemi / Massage system

Total-Jet hareketli nozullara sahip eşsiz bir hareketli masaj sistemidir. Tüm sırt masajı için uygundur. Ayrıca istenirse bölgesel sırt masajı için herhangi bir konumda sabitlenebilir.

Total-Jet is a unique rotating massage system with moving nozzles. Total-Jet is suitable for massaging the entire back. Can also be fixed in one position to provide point massage if desired.



A	FitStar	Fiyatı / Price €
H889 0020	Total-Jet kasası Wall kit for Total-Jet	1.620,00 €
H889 0120	Total- Jet 0,5 kW kızıl döküm pompası, 0,9 kW daimi tip bloweri, masaj kapağı, emiş süzgeci, piezo butonu ve kontrol kutusu ile birlikte kompledir. <u>Beton içi kasası hariçtir.</u> (Complete with 0,5 kW pump made of gun metal , 0,9 kW side channel compressor, massage cover, suction sieves, Piezo switch and piezo control- <u>Wall kit excluded.</u>	8.530,00 €

Fiyatlarımız KDV hariçtir.

Su Oyunları / Fun & Sport

FitStar I-Jet – görünmez şelale duş / the invisible gush shower

I-Jet, beton içi kasası görünmez bir şekilde yerleştirilmiş entegre piezo şalterli hareketli bir şelale duşudur. 5 m³/h debisini sağlayan 0,5 kW'lık bir pompa ile donatılmıştır. 3 farklı jet nozulu vardır.

I-Jet is a mobile gush shower with integrated piezo switch that is housed invisibly in a built-in housing. It is fitted with a 0.5 KW pump that must be regulated for a performance of 5m³/h. There are 3 different jet heads available











A	FitStar	Fiyatı / Price €
H887 0050	I-Jet kasası Wall kit for I-Jet	1.250,00 €
H888 0020	I- Jet görünmez şelale duş Fittings ve 0,5 kW kızıl döküm pompası, piezo butonu ve kontrol kutusu ile birlikte kompledir. <u>Beton içi kasası hariçtir.</u> I-Jet the invisible gush shower (Fittings and pump made of gun metal, pump capacity 0.5 kW, 230 V, 1-phase <u>Wall kit excluded.</u>	7.390,00 €

Fiyatlarımız KDV hariçtir.

Su Oyunları / Fun & Sport

FitStar CW Masaj Sistemleri / Massage systems

Combi Whirl Masaj ekipmanları havuz duvarına veya tabanına monte edilmek üzere kızıl dökümden mal edilmiştir.
Combi Whirl massage system standard components and accessories made gun metal.

A	FitStar	Debi Flow	Bağlantı Connection	Fiyatı / Price €
	H866 9850 CW Duvar jet MIDI CW MIDI Built-in housing for pressure side	5~6 m³/h	1½" x ½"	330,00 €
	H866 9050 CW Duvar jet MIDI kısa CW MIDI Basic element massage nozzle	5~6 m³/h	1½" x ½"	165,00 €
	H866 9150 CW Duvar jet MIDI kısa / kontr-flanşlı	5~6 m³/h	1" x ½"	LFS
	H310 0420 CW Jet nozulu Ø18 mm (H866 9850 ve H8669050 için) CW Jet nozzles Ø18 mm (for H866 9850 and H866 9050)	3~5 m³/h	1½"	120,00 €
	H310 5220 CW Jet nozulu 4xØ8 mm (H866 9850 ve H8669050 için) CW Jet nozzles 4xØ8 mm (for H866 9850 and H866 9050)	3~5 m³/h	1½"	120,00 €
	H866 2250 CW Duvar masaj jeti CW Wall massage jet	40~30 m³/h	2" x ½"	490,00€
	H866 5450 CW Duvar masaj jeti / kontr-flanşlı	40~30 m³/h	2" x ½"	LFS
	H866 3450 CW Taban masaj jeti CW Floor massage jet	40~30 m³/h	2" x ½"	550,00 €
	H780 1020 CW Jet nozulu Ø45 mm (H866 2250 ve H866 3450 için) CW Jet nozzles Ø45 mm (for H866 2250 and H866 3450)	60~30 m³/h		645,00 €
	H867 3820 CW Jet nozulu 40x Ø8 mm (H866 2250 ve H866 3450 için) CW Massage plate 40x Ø8 mm (for H866 2250 and H866 3450)	40~30 m³/h		220,00 €





Fiyatlarımız KDV hariçtir. / VAT is excluded.

Su Oyunları / Fun & Sport

FitStar Emiş Sistemi / Suction housings





Emiş sistemleri DIN EN13451 ve 16713 göre test edilmiştir.

All FitStar suction sieves are hair-entrapment free acc. to DIN EN13451 and 16713

A	FitStar	Debi Flow*	Fiyatı / Price €
	H864 1050 CW Duvar geçiş parçası 2½" CW Built-in housing for suction side 2½"		365,00 €
	H866 1150 CW Duvar geçiş parçası 2½" (kısa) CW Built-in housing for suction side 2½" (short)		225,00 €
	H864 1450 CW Duvar geçiş parçası 2½" / kontr-flanşlı		LFS
	H916 2250 CW Duvar geçiş parçası 3" - Ø 90 CW Built-in housing for suction side 2½"		815,00 €
	H916 3250 CW Duvar geçiş parçası 4" - Ø 110 mm CW Built-in housing for suction side Ø110 mm		1.010,00 €
	H916 4250 CW Duvar geçiş parçası 6" - Ø 160 mm CW Built-in housing for suction side Ø160 mm		1.300,00 €
	H867 1520 CW Süzgeç kapağı Ø 200 mm (2½"- Ø65 mm için) CW Suction sieve Ø 200 mm (for 2½"- Ø65 mm)	16,2 m³/h	145,00 €
	H916 5320 CW Süzgeç kapağı Ø 280 mm (2½"- Ø65 mm için) CW Suction sieve Ø 280 mm (for 2½"- Ø65 mm)	31,9 m³/h	170,00 €
	H916 6820 CW Süzgeç kapağı Ø 350 mm (3"- Ø90 mm için) CW Suction sieve Ø 350 mm (for 3"- Ø90 mm)	52,7 m³/h	780,00 €
	H916 7820 CW Süzgeç kapağı Ø 485 mm (4"- Ø 110 mm için) CW Suction sieve Ø 485 mm (for 4"- Ø 110 mm)	102,7 m³/h	960,00 €
	H916 8820 CW Süzgeç kapağı Ø 485 mm (6"- Ø160 mm için) CW Suction sieve Ø 485 mm (for 6"- Ø160 mm)	102,7 m³/h	960,00 €

*Debiler göre 0,5 m/s hızda hesaplanmıştır. / Flow rate at Vmax 0,5 m/s
Fiyatlarımız KDV hariçtir. / VAT is excluded.

Aksesuarlar / Accessories

A	FitStar	Fiyatı / Price €
	H730 8720 GSA Piezo buton 5 m kablolu	250,00 €
	H871 6020 Piezo buton 5 m kablosu ile Piezo switch inset with 5 m cable	250,00 €
	H871 6121 Piezo buton 5m kablolu (8710251 için)	LFS
	H871 2020 Pnömatik buton 5 m hortumu ile Pneumatic switch inset with 5 m pneumatic hose	185,00 €
	H871 0050 Buton kasası Built-in niche for pneumatic and piezo switch	160,00 €
	H871 0251 Buton kasası / kontr-flanşlı	LFS
	H871 2550 Buton kasası liner flanşlı Liner flange kit for niche	55,00 €
	H733 8550 Piezo elektronik kontrol paneli Electronic control element for piezo switch	228,00 €

Fiyatlarımız KDV hariçtir. / VAT is excluded.

Su Oyunları / Fun & Sport

FitStar Hava Yatağı / Air-bubble couches

Havuzlarda masaj amaçlı kullanılması için tasarlanmış hava yatağıdır. Yatak gövdesi tamamen kızıl dökümden, dağıtıcı hava kapakları AISI 316 paslanmaz çelikten imal edilmiştir.

Full body massage at the highest level in swimming. A massage experience of the exclusive kind. Couch made of gun metal and nozzles plate made of 316L stainless steel.

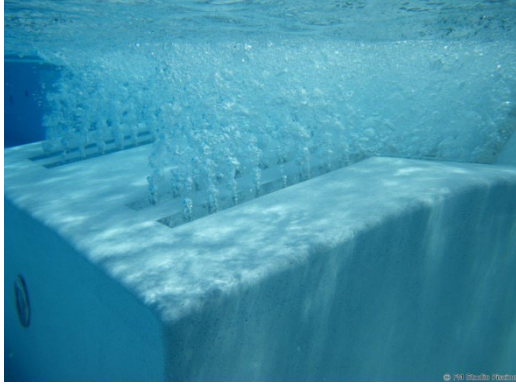

A	FitStar	Fiyatı / Price €
FitStar Hava Yatağı Sistemi Set		
Hava yatağı		
H875 5150	<i>kızıl dökümden imal edilmiş yatak, PVC'den mamul koruyucu kapağı, ayarlanabilir montaj ayakları, PVC boru tesisatı ile,, boru bağlantısı D.63 mm'dir.</i>	4.750,00 €
Air-bubble couch		
<i>made of gun metal couch complete with cover made of PVC, tubed circular pipeline, adjust-able mounting aid, connecting sleeve D.63 mm</i>		
Hava yatağı nozul plakası		
<i>316L paslanmaz çelikten mamul</i>		
H875 5020	Nozzles plate for air-bubble couch <i>(made of 316L stainless steel)</i>	1.880,00 €
15 05 12	Blower daimi tip 1,3 kW, 3~400V <i>Air compressor 1,3 kW, , 3~400V</i>	570,00 €
SKSF40	Blower emiş filtresi <i>Suction filter for blower</i>	95,00 €
H871 0050	Buton kasası <i>Built-in niche for piezo switch</i>	160,00 €
H871 6020	Piezo buton 5 m kablosu ile <i>Piezo switch inset with 5 m cable</i>	250,00 €
H732 2350A	Piezo Kontrol paneli 3~ 400V- 50Hz / 2,8– 4,0 A Piezo Control Box 3~ 400V- 50Hz / 2,8– 4,0 A	490,00 €
Toplam / Total		8.195,00 €

Fiyatlarımız KDV hariçtir. / VAT is excluded.



Su Oyunları / Fun & Sport

FitStar Taban hava sistemi / Bottom air-bubble system

Havuzların tabanına monte edilmek üzere tasarlanmış masaj amaçlı taban hava sistemidir. Hava nozulu ve dağıtıcı kapağı bronzdan imal edilmiştir. Kapak çapı Ø300 mm'dir. Sistem 1,3 kW bloweri, kumanda panosu ve bağlantı parçaları ile birlikte set halindedir.

A vertical massage system to relax your whole body from Top to Toe. The system has been designed to ensure an even distribution of air bubbles to give a complete massage and relieve tiredness, stress and muscular strain. All visible parts are made of stainless steel, use of non-corrodible bronze material.



A	FitStar	Fiyatı / Price €	
FitStar Taban Hava Sistemi Set			
	H850 0050	Taban hava sistem kasası Wall pack for bottom air-bubble system	765,00 €
	H853 1020	Taban hava nozulu Ø 355 mm 316L Nozzles plate for bottom air-bubble Ø 355 mm 316L	980,00 €
	15 05 12	Blower daimi tip 1,3 kW, 3~400V Air compressor 1,3 kW, , 3~400V	570,00 €
	SKSF40	Blower emiş filtresi Suction filter for blower	95,00 €
	H871 6020	Piezo buton 5 m kablo ile Piezo switch inset with 5 m cable	250,00 €
	H732 2350A	Piezo Kontrol paneli 3~ 400V- 50Hz / 2,8- 4,0 A Piezo Control Box 3~ 400V- 50Hz / 2,8- 4,0 A	490,00 €
Toplam / Total			3.150,00 €
Aksesuarlar / Accessories			
	H854 5550	Taban hava sistem kasası kontr-flanşlı	LFS
	H852 0050	Liner flanşı (H850 0050 için) Liner flange kit (for H850 0050)	280,00 €

Fiyatlarımız KDV hariçtir. / VAT is excluded.

Su Oyunları / Fun & Sport

FitStar Spa hava nozulu / Air-bubble seat

A	FitStar	Fiyatı / Price €
	Spa hava nozulu kısa kızıl dökümden imal edilmiş kısa spa hava nozulu 240 mm uzunluk, PVC boru bağlantısı D.32 mm. <u>Nozul plakası hariçtir.</u>	295,00 €
H879 5150	Air-bubble seat short air-bubble seat short - 240 mm made of gun metal with connection made of PVC D.32 mm <u>Without nozzles plate</u>	
	Spa hava nozul plakası kısa 316L paslanmaz çelikten mamul, 250 x 100 mm	160,00 €
H879 5120	Nozzles plate for air-bubble seat short made of 316L stainless steel, 250 x 100 mm	
	Spa hava nozulu uzun kızıl dökümden imal edilmiş uzun spa hava nozulu 482 mm uzunluk, PVC boru bağlantısı D.32 mm. <u>Nozul plakası hariçtir.</u>	405,00 €
H879 5050	Air-bubble seat long (air-bubble seat long - 482 mm made of gun metal with connection made of PVC D.32 mm. <u>Without nozzles plate</u>	
	Spa hava nozul plakası uzun 316L paslanmaz çelikten mamul, 500 x 100 mm)	210,00 €
H879 5020	Nozzles plate for air-bubble seat long made of 316L stainless steel, 500 x 100 mm	

Fiyatlarımız KDV hariçtir. / VAT is excluded.

Blowerlar / Blower's



A	Açıklama / Description	Fiyatı / Price €
	Blower Yandan kanatlı Blower'lar daimi çalışmaya göre tasarlanmışlardır. Blower'ın emme filtresini ayrıca sipariş veriniz	
	Side channel blower Side channel blower are used for permanent operation Suction filter is excluded.	
15 05 12	Blower BL 4013 - 1,3 kW - 3~400V - 1½" (140 m³/h@ 0 mbar)	570,00 €
15 05 13	Blower BL 5015 - 1,5 kW - 3~400V - 2" (210 m³/h@ 0 mbar)	790,00 €
15 05 15	Blower BL 6023 - 3,0 kW - 3~400V - 2" (320 m³/h@ 0 mbar)	1.290,00 €
SKSF040	Emiş filtresi / Suction filter 1½"	95,00 €
SKSF050	Emiş filtresi / Suction filter 2"	95,00 €











	Genesis Blower Hydro-Air Genesis serisi, plastik gövdeli, blower, sürekli çalışmaya uygun değildir. Motor gücü 1200 W - 230V. Basma ağız rekoru (Ø32mm) birlikte	284,00 €
15 05 32	Hydro-Air Genesis blower 1200 W-230V, connection union D.32 mm is included	

Fiyatlarımız KDV hariçtir. / VAT is excluded.

Su Oyunları / Fun & Sport

Diğer donanımlar / Other equipment

A	Açıklama / Description	Fiyatı / Price €
TECMARK Pnömatik swiç / Air switch		
	15 07 10 TBS 301 25A – kalıcı aksiyon / alternate action	16,00 €
	15 07 11 TBS 135 3A – kalıcı aksiyon / alternate action	16,00 €
	15 07 13 TBS 312 3A – anlık aksiyon / momentary action	16,00 €
TECMARK Pnömatik buton / Air transmitter		
	15 06 02 MPT 3428 beyaz / white	15,00 €
	15 06 03 MPT 3428 parlak pirinç / bright brass	25,00 €
	15 06 05 MPT 3428 paslanmaz çelik / polished stainless steel	25,00 €
	15 01 02 Hydro-Air Freedom jet Ø50x32 mm (trim kit hariç) Hydro-Air Freedom jet Ø50x32 mm (trim kit excluded)	28,00 €
	9150 10401 Hydro-Air Trim kit freedom jet için Hydro-Air Trim kit for freedom jet	24,00 €
	9150 10405 Paslanmaz çelik ayna (freedom jet için) Stainless steel cover (for freedom jet)	28,00 €
	15 02 01 Hydro-Air Spa Skimmer ABS plastik yüzey, şeffaf PVC gövde, D.50 mm. ABS plastic cover, clear PVC body, D.50 mm.	35,00 €
	15 03 01 Hydro-Air Emiş süzgeç / Suction fitting HI ABS plastik kapak, şeffaf PVC gövde, D.50 mm. ABS plastic cover, clear PVC body, D.50 mm.	34,00 €
	15 04 01 Hydro-Air Hava ayar tapası – Air control 3/4" (ABS)	16,00 €
	15 04 03 Hydro-Air Hava ayar tapası – Air control 1 1/4" (ABS)	18,00 €
	15 05 02 Hydro-Air Taban hava nozulu (PVC, D.33 mm bağlantı) Hydro-Air Air injector (white PVC, D.33 mm)	19,00 €
	15 01 81 Hydro-Air Besi ağzı 2" Hydro-Air Return inlet 2"	9,00 €
	15 01 89 Besi ağzı fittings D.50 x 2" (Şeffaf PVC, 150181 için) Return inlet fitting D.50 x2" (Clear PVC, for 150181)	9,00 €

Fiyatlarımız KDV hariçtir. / VAT is excluded.

Örtüler ve Üst kapamalar / Covers & Enclosures

Otomatik havuz örtüleri / Automatic pool covers

Grando

Her bir Grando örtü ayrı ayrı projelendirilir. Alman titizliği ve 50 yıllık deneyim ile kişiye özel imal edilir. Sağlam, kullanışlı, dayanıklı ve kullanımı kolaydır. Açma ve kapama için bir düğmeye basmak yeterlidir.

Grando pool covers are customized production, made-to-measure for greater convenience and safety. Every Grando pool cover is manufactured individually by German craftsmanship – and Grando have been doing that for more than 50 years.



Grando IBS-8

Grando Light

LIGHT tipi havuz örtüsü, havuz boyutu 6 x 12 metreye kadar olan havuzlar için ideal bir çözümdür. Örtü mekanizması havuzun kenarına yerleştirilir ve üzeri ahşap veya PVC panellerle kapatılır.

The LIGHT type pool cover is the ideal solution for cost-conscious swimming pool owners with a pool size of up to 6 x 12m. The roller system is positioned on the edge of the pool. Light model combined with a bench, plus wooden or PVC panels.

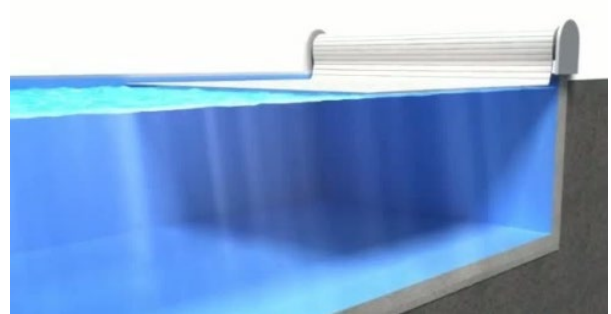

Grando Compact

Compact havuz örtüsü hemen hemen her havuz boyutu için uygundur. Örtü mekanizması havuzun kenarına yerleştirilir ve üzeri ahşap veya PVC panellerle kapatılır.

The Compact pool cover is suitable for virtually any pool size. The roller system is positioned on the edge of the pool. Compact model combined with a bench, plus wooden or PVC panels.



Örtüler ve Üst kapamalar / Covers & Enclosures

Grando IBS-1

IBS-1 esas olarak mevcut havuzlar için kullanılır, havuz tabanında örtü yuvası gerekli değildir. Motor tamburunun içindedir ve motor çukuruna da ihtiyaç yoktur.

IBS-1 is used primarily for retrofitting because no cover pit is necessary. In combination with a tubular motor, no motor pit is necessary either.

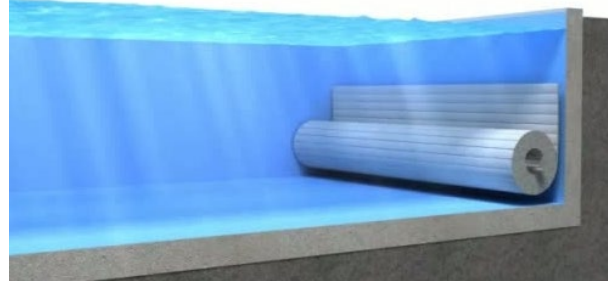

Grando IBS-2

IBS-2 öncelikle yeni havuzlar planlanırken kullanılır. Örtü yuvası havuzun tabanının altına yerleştirilmiş ve üzeri özel kapağı ile örtülmüştür. Havuzun duvarı ve örtü kapağı arasında 8 cm açıklık vardır.

IBS-2 is used primarily when new pools are being planned. The roller pit is positioned below the bottom of the pool and is covered with an underwater grating. Between the wall of the pool and the grating, there is an opening of 8 cm.

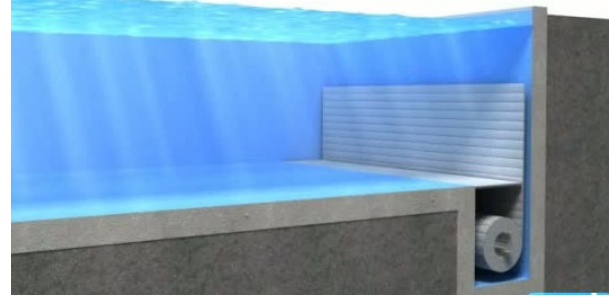

Grando IBS-3

IBS-3 genel olarak halka açık yüzme havuzları için kullanılır. Örtü yuvası, havuzun tabanının altına monte edilir. Paslanmaz çelik ve PVC den yapılmış otomatik örtü yuvası kapağı vardır ve örtü ile birlikte açılır. Örtü kapağı havuz iç malzemesi ile kaplanabilir.

IBS-3 is mainly used for public swimming pools of the pool with an automatic shutter. The shutter is made of high-quality PVC slats on a stainless steel construction. One possible alternative is to have it covered with tiles by an external supplier to make the pool cover virtually invisible.

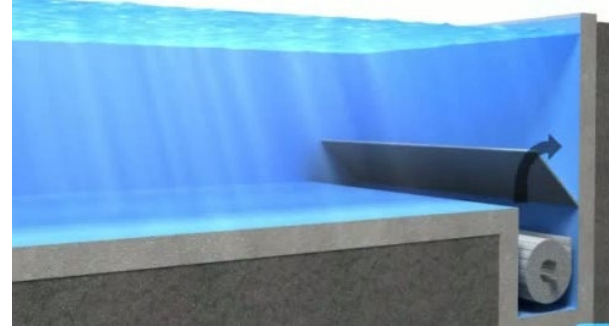

Grando IBS-9

IBS-9 ağırlıklı olarak yeni projelerde kullanılmaktadır. Örtü yuvası havuzun arkasına yerleştirilmiştir. Skimmer ideal olarak örtü yuvasına yerleştirilmelidir, böylece havuz örtüsüne düşen yapraklar doğrudan skimmerde toplanır.

IBS-9 is used predominantly with new projects. The roller system is positioned behind the rear wall of the pool and must be connected to the pool itself. The skimmers should ideally be accommodated in the pit so that leaves that fall onto the pool cover are transported directly in front of the skimmer when rolling up.



Örtüler ve Üst kapamalar / Covers & Enclosures

Alukov

ALUKOV yüzme havuzu, spa ve verandalar için olmak üzere çok geniş bir üst kapama yelpazesine sahiptir. Yüksek üretim kalitesi, yenilikler ve modern tasarım sayesinde rakiplerinden daha fazlasını sunar. Alukov tarafından yapılan üst kapamaları tercih etmeniz için birçok sebebiniz var;

- İlbahardan sonbahara kadar uzun yüzme sezonu sağlar.
- Yüzme havuzunuzu veya verandanızı kötü hava koşullarında bile kullanabilirsiniz.
- Sıcak günlerde havuzunuz veya verandanızda hareketli panellerin açılması ile hava alırsınız.
- Bahçe mobilyalarınızı kışın içerisinde muhafaza edin (kış için taşımanız gerekmez).
- Soğuk günlerde ısı konforunuzu korur (özel tasarım sıcaklığı içeride tutar).
- Havuzunuzu veya verandanızı ısıtırken tasarruf edersiniz (polikarbonat yapını başlıca özellikleridir)
- Gece boyunca ısı kaybını en aza indirir.
- Kolay hareket eden kayar segmentlere sahiptir.

ALUKOV brand is about wide range of models both swimming pool enclosures, whirlpool enclosures and enclosures for terraces. Thanks to the high manufacturing quality, innovations and modern design we offer more than competitors. Let's enjoy your new enclosure made by Alukov because of

- Extended swimming season (from Spring to Autumn)
- Use your patio or swimming pool even in bad weather (simply slide the segment to enclose it)
- Slide your enclosure off the pool or patio in hot days (let the pool or terrace breathe)
- Store your garden furniture in the enclosure in winter (you don't need to move them for the winter)
- Keep thermal comfort even on colder days (special design keeps the warm within the enclosure)
- Save on heating your pool or patio (it is one of the main feature of polycarbonate enclosure)
- Minimise heat loss through the night (pool and patio enclosure has this special feature)
- Slide segments with ease (unique functionality of our step-on sliding rails)



Örtüler ve Üst kapamalar / Covers & Enclosures

Havuz üst kapamaları / Pool enclosures

Alçak seri

Low Line

Alçak seri üst kapamalar yüzme havuzunuzda serbestçe yüzmenizi sağlar ve aynı zamanda bahçenizin manzarasını engellemez.

Low Line pool enclosures allow you to swim freely under your open/enclosed swimming-pool yet it does not distract the landscape of your garden.

Orta yüksek seri

Medium - High Line

Orta yükseklikteki üst kapmalar, altında rahat oturmayı sağlayacak kadar geniştir. Bu seri üst kapamalar ile serbestçe yüzün ve suyun keyfini çıkarın.

Medium-height pool enclosures are spacious enough to allow for comfortable sitting under the central part of the enclosure arch. Swim freely and enjoy water games with this semi-spacious enclosure.

Yüksek seri

High Line

Yüksek seri havuz üst kapamaları, kapalı havuz etrafında hareket özgürlüğü sağlar, böylece korunaklı şekilde yüzmeniz, aile ve arkadaşlar ile rahatça oturabilmeniz için mükemmel bir çözümdür.

High pool enclosures provide you with freedom of movement around the enclosed pool making it perfect solution for sheltered swimming and sitting for family and friends.



